

RIPIANI

presentanova®

WS.2024



I prezzi sono validi da gennaio 2024.

Sebbene ci sforziamo di garantire la precisione, potrebbero verificarsi degli errori.

Per domande su un determinato prodotto, non esitate a contattarci all'indirizzo info@presenta-nova.hr

Ripiani QUADRO	2
Ripiani AURA	10
Ripiani VERA	16
Ripiani VIVIDA	20
Ripiani POLAR	22
Ripiani UNILOCK	26
Sistema DIVERSE	32
Sistema STRIPE	38
LAVORA CON NOI	44
ARREDAMENTO NEGOZI	44
PRODUZIONE	44
SHOWROOM	45

QUADRO

L'altezza del ripiano definisce la famiglia di prodotti: Bold o Slim.

Ogni ripiano è magnetico (inferiore e fronte) ed è dotato di illuminazione a LED integrata.

I ripiani sono disponibili anche con portaocchiali chiudibili a chiave (Single Lock) o con ante scorrevoli in acrilico (Quadro Slim).

I espositori Bold e Slim possono essere dotati di Dual stoccaggio.



WS.Q

RIPIANI



Espositori QUADRO BOLD

QUADRO BOLD

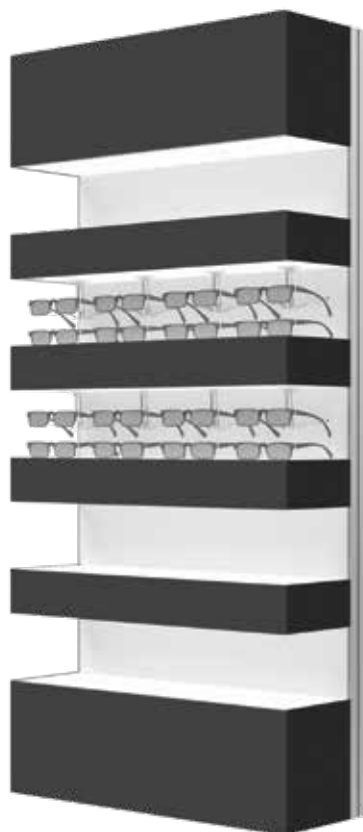

WS.Q.5.70 - nero

QUADRO BOLD SINGLE LOCK

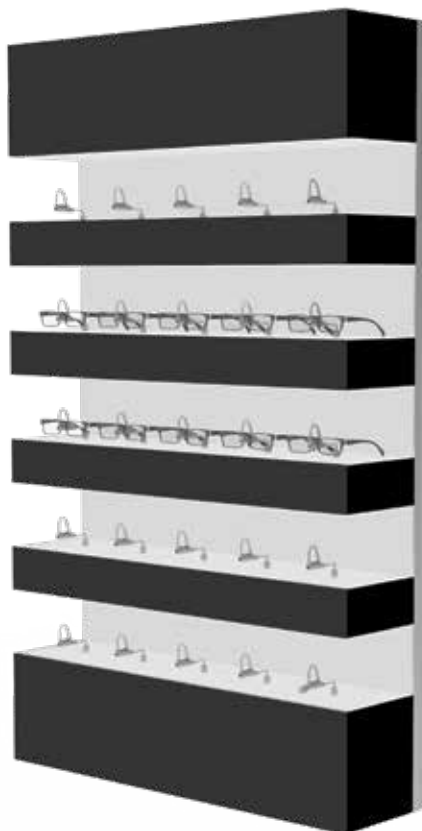

WS.Q.SL.5.90 - nero



Portaocchiale magnetico
A.S.MGH1

11,00 €



Chiave magnetica apre/blocca
separatamente ogni portaocchiale.
A.SL.MK

13,00 €



Espositore con 5 ripiani a LED in acrilico. I ripiani hanno fronte e fondo magnetici.

900x1500x280 mm	WS.Q.5.90	2.144,00 €
700x1500x280 mm	WS.Q.5.70	1.930,00 €

Espositore con 5 ripiani a LED in acrilico e portaocchiali chiudibili a chiave. I ripiani hanno fronte e fondo magnetici.

900x1500x280 mm / 25 Ø	WS.Q.SL.5.90	2.617,00 €
700x1500x280 mm / 20 Ø	WS.Q.SL.5.70	2.308,00 €

Espositori QUADRO SLIM

QUADRO SLIM



WS.QS.5.90 - nero

QUADRO SLIM SINGLE LOCK

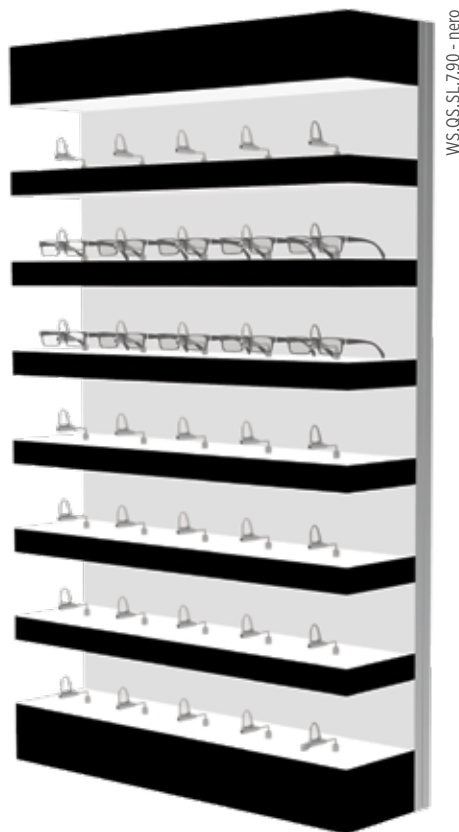

WS.QS.SL.7.90 - nero



Coperture decorative magnetiche per ripiani.



Chiave magnetica apre/blocca separatamente ogni portacocchiali.
A.SL.MK 13,00 €



Espositore con 7 ripiani a LED in acrilico. I ripiani hanno fronte e fondo magnetici.

900x1500x280 mm	WS.QS.7.90	2.264,00 €
700x1500x280 mm	WS.QS.7.70	2.037,00 €

Espositore con 7 ripiani a LED in acrilico e portacocchiali chiudibili a chiave. I ripiani hanno fronte e fondo magnetici.

900x1500x280 mm/35 Ø	WS.QS.SL.7.90	2.925,00 €
700x1500x280 mm/28 Ø	WS.QS.SL.7.70	2.566,00 €

Espositore con serratura QUADRO SLIM

QUADRO SLIM con ante con serratura



WS.QS.L.7.90 - nero



Le ante scorrevoli in acrilico si aprono con una chiave magnetica. Le serrature a chiave per ogni ripiano sono accuratamente nascoste dietro la parte anteriore del ripiano. Ogni porte del ripiano si apre separatamente.

A.QS.MK

42,00 €

Espositore con 7 ripiani a LED in acrilico e ante scorrevoli con serratura. I ripiani hanno fronte e fondo magnetici. Le ante di ogni ripiano si aprono separatamente facendo scorrere verso sinistra/destra. Nel prezzo è inclusa 1 chiave magnetica.

900x1500x280 mm
Chiave magnetica

WS.QS.L.7.90
A.QS.MK

3.311,00 €
42,00 €





Silhouette®



Accessori QUADRO

1



1

Portaocchiali magnetici.
Girevole e mobile.
A.S.MGH1 / acrilico 11,00 €
A.S.MGH2 / alluminio 11,00 €

2

2

Specchio sospeso scorrevole.
A.Q.M / Bold 446,00 €
A.QS.M / Slim / Diverse 446,00 €

3

3

Specchio acrilico per ripiano.
A.Q.MS / Bold 44,00 €
A.QS.MS / Slim / Diverse 44,00 €



4

Porta logo acrilico, magnetico.
Stampa inclusa. 140x65 mm
A.Q.MLH 18,00 €

5

La copertina decorativa è fissata magneticamente alla parte anteriore del ripiano. Consente rapidi cambiamenti nel design. Diversi colori e decori disponibili.

BOLD

A.Q1.MC.90 38,00 €
100x900 mm
A.Q1.MC.70 29,00 €
100x700 mm
A.Q2.MC.90 57,00 €
200x900 mm
A.Q2.MC.70 44,00 €
200x700 mm

SLIM / DIVERSE

A.QSD1.MC.110 27,00 €
50x1100 mm
A.QSD1.MC.90 22,00 €
50x900 mm
A.QSD1.MC.70 17,00 €
50x700 mm
A.QSD2.MC.110 46,00 €
100x1100 mm
A.QSD2.MC.90 38,00 €
100x900 mm
A.QSD2.MC.70 29,00 €
100x700 mm

4

5



Magnetico

6

Scatola luminosa Quadro con fronte magnetico intercambiabile.
I colori standard dei frontali sono bianco e nero. Altri decori su richiesta.
A.Q.AB.90 305,00 €
900x500x280 mm
A.Q.AB.70 273,00 €
700x500x280 mm

6

Scatola luminosa senza fronte e con fronte installato.



Magnetico

Magnetico

Fronte magnetico intercambiabile per scatola luminosa Quadro.
I colori standard dei frontali sono bianco e nero. Altri decori su richiesta.
A.Q.AF.90 116,00 €
900x500 mm
A.Q.AF.70 104,00 €
700x500 mm

AURA

Crea un unico atmosferico illuminazione all'interno del tuo negozio!

Mix di LED bianchi discreti con illuminazione colorata per un effetto eccezionale.

Ripiani sono dotati di fondo magnetico che consente grande creatività nell'esposizione dei tuoi occhiali.

I espositori Aura possono essere dotati di Dual stoccaggio.



WS.AU

RIPIANI



Espositori AURA

AURA



WS.AU.7.90

AURA R

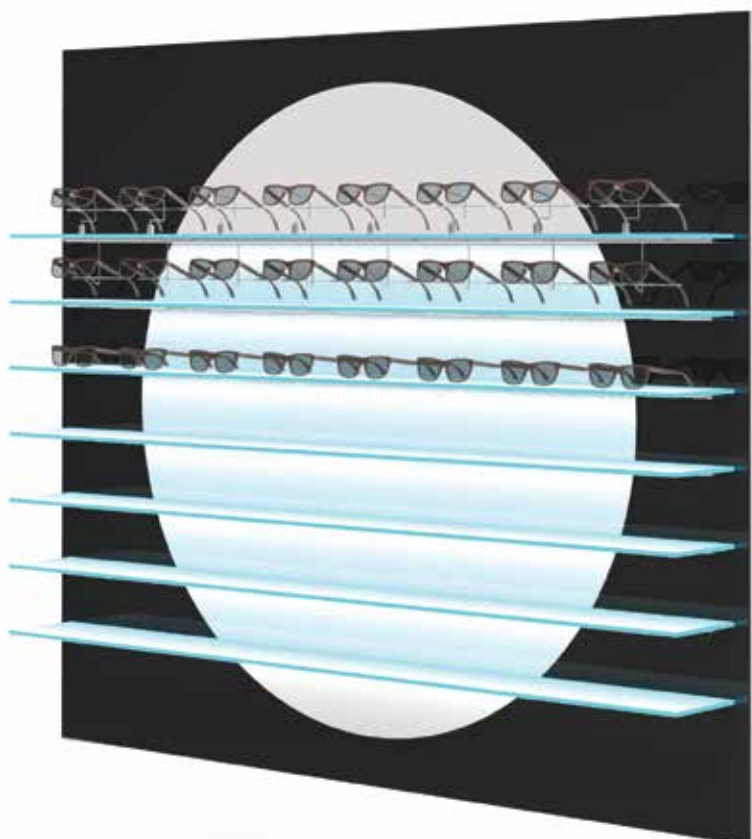

WS.AUR.1.7.180 - acrilico nero

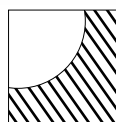

1
Cerchio interno
in acrilico bianco.
Vari decori
disponibili
per la cornice
decorativa.

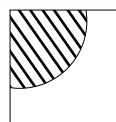

2
Cornice in acrilico
bianco. Vari decori
disponibili per il
cerchio interno.

Cerchio interno e cornice sono disponibili in bianco standard o acrilico nero. Entrambi possono essere disponibili anche in diversi decori (versione 1 e 2).

Espositore con ripiani a LED in acrilico con fondo magnetico. Illuminazione LED bianca e RGB integrata.

900x1500x280 mm / 7 ripiani	WS.AU.7.90	2.163,00 €
700x1500x280 mm / 7 ripiani	WS.AU.7.70	1.847,00 €
450x1500x280 mm / 7 ripiani	WS.AU.7.45	1.578,00 €

900x1500x280 mm / 10 ripiani	WS.AU.10.90	2.478,00 €
700x1500x280 mm / 10 ripiani	WS.AU.10.70	2.162,00 €
450x1500x280 mm / 10 ripiani	WS.AU.10.45	1.893,00 €

Espositore con 7 ripiani a LED in acrilico e cornice decorativa in acrilico. I ripiani hanno il fondo magnetico. Illuminazione LED bianca e RGB integrata.

1800x1500x280 mm cerchio bianco	WS.AUR.1.7.180	4.391,00 €
cornice decorativa bianca	WS.AUR.2.7.180	4.391,00 €

Accessori AURA



1

1
Portaocchiali magnetici.
Girevole e mobile.
A.S.MGH1 / acrilico 11,00 €
A.S.MGH2 / alluminio 11,00 €

2
Porta logo in acrilico con grafica
intercambiabile.
A.AU.LH 130x60 mm 9,50 €

3
Pubblicità scorrevole, stampa inclusa.
A.AU.AP 385x438 mm 23,00 €

4
Cornice decorativa con logo frontale
scambiabile magneticamente.
A.AU.DF1 205x438 mm 24,00 €
A.AU.DF2 385x438 mm 36,00 €

Logo magnetico frontale, stampa
inclusa.
A.AU.DFM1 205 mm 9,50 €
A.AU.DFM2 385 mm 9,50 €

5
Specchio scorrevole con cornice
decorativa.
A.AU.M 205x438 mm 36,00 €



2

3

4



5







VERA

Ripiani eleganti in vetro multiscopo: perfetti per esporre vari oggetti merceologica, dagli occhiali standard fino alle lenti a contatto e soluzioni.

Vengono forniti ripiani in vetro in chiaro trasparente versione o con incisioni per evidenziare ulteriormente i tuoi occhiali e facilitarne la processo di inventario.

Illuminazione LED integrata con bordo bianco o colorato.



WS.VE

RIPIANI



Espositori VERA

VERA con 7 ripiani

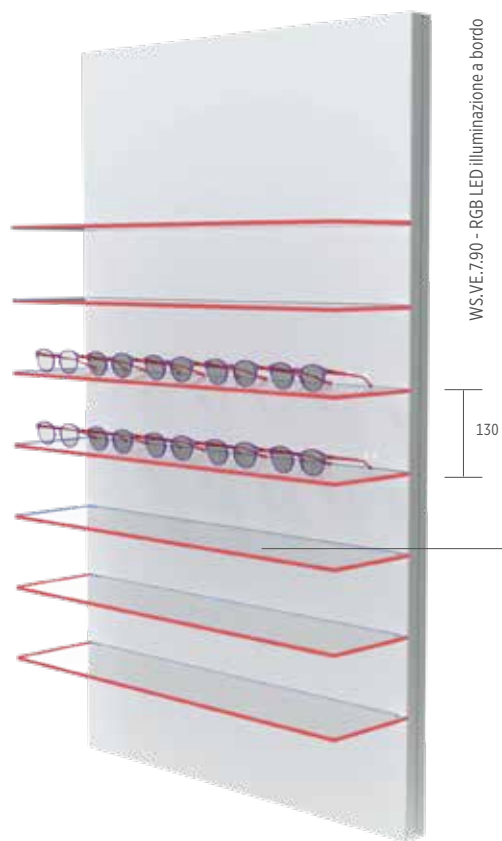

WS.VE.7.90 - RGB LED illuminazione a bordo

130

Illuminazione bordo bianco



VERA con 4 ripiani



WS.VE.4.45 - RGB LED illuminazione a bordo

300

Espositore con 7 ripiani in vetro con illuminazione a bordo a LED bianchi o RGB - da definire al momento dell'ordine. Incisione personalizzata disponibile su richiesta. Tutte le incisioni sono illuminate.

900x1500x280 mm	WS.VE.7.90	1.664,00 €
700x1500x280 mm	WS.VE.7.70	1.461,00 €
450x1500x280 mm	WS.VE.7.45	1.256,00 €

Espositore con 4 ripiani in vetro con illuminazione a bordo a LED bianchi o RGB - da definire al momento dell'ordine.

900x1500x280 mm	WS.VE.4.90	1.590,00 €
700x1500x280 mm	WS.VE.4.70	1.385,00 €
450x1500x280 mm	WS.VE.4.45	1.218,00 €

Accessori VERA



1

VE1.90
vista dall'alto



VE2.90
vista dall'alto



2



3



4



5



1

Ripiano in vetro con campi incisi.
VE1.90 900 mm/5 campi incisi 250,00 €
VE1.70 700 mm/4 campi incisi 221,00 €
VE1.45 450 mm/2 campi incisi 192,00 €

Ripiano in vetro con fascia incisa.
VE2.90 900 mm 250,00 €
VE2.70 700 mm 221,00 €
VE2.45 450 mm 192,00 €

2

Porta logo in acrilico con grafica intercambiabile.
A.VE.LH 130x60 mm 9,50 €

3

Pubblicità scorrevole, stampa inclusa.
A.VE.AP 385x438 mm 23,00 €

4

Cornice decorativa con logo frontale scambiabile magneticamente.
A.VE.DF1 205x438 mm 24,00 €
A.VE.DF2 385x438 mm 36,00 €

Logo magnetico frontale, stampa inclusa.
A.VE.DFM1 205 mm 9,50 €
A.VE.DFM2 385 mm 9,50 €

5

Specchio scorrevole con cornice decorativa.
A.VE.M 205x438 mm 36,00 €



I fronte magnetiche intercambiabile consentono facili modifiche al design del pannello. Standard è il pannello in acrilico bianco - lucido. Altri decori su richiesta.

RIPIANI VIVIDA

La linea di ripiani in acrilico Vivida è dotata di un innovativo sistema di illuminazione a 2 sorgenti.

Accanto a bianco illuminato sfondo, ripiani hanno bordi illuminati che forniscono un'atmosfera di illuminazione unica.

I espositori Vivida possono essere dotati di Dual stoccaggio.



WS.VD

Espositori VIVIDA

VIVIDA



WS.VD.770 - RGB LED illuminazione a bordo

Illuminazione bordo LED bianco



Illuminazione bordo RGB LED



VIVIDA

Espositore con ripiani a LED in acrilico. Oltre all'illuminazione bianca ambientale, ogni ripiano è dotato di illuminazione decorativa a bordo - bianca o RGB - da definire al momento dell'ordine.

900x1500x280 mm / 7 ripiani	WS.VD.790	2.418,00 €
700x1500x280 mm / 7 ripiani	WS.VD.770	2.102,00 €
450x1500x280 mm / 7 ripiani	WS.VD.745	1.833,00 €
900x1500x280 mm / 10 ripiani	WS.VD.10.90	2.733,00 €
700x1500x280 mm / 10 ripiani	WS.VD.10.70	2.417,00 €
450x1500x280 mm / 10 ripiani	WS.VD.10.45	2.148,00 €

VIVIDA SINGLE LOCK

Espositore con ripiani a LED in acrilico e portaocchiali chiudibili a chiave. Oltre all'illuminazione bianca ambientale, ogni ripiano è dotato di illuminazione decorativa a bordo - bianca o RGB - da definire al momento dell'ordine. 1 chiave magnetica inclusa nel prezzo.

7 ripiani		
900x1500x280 mm / 35 ☉	WS.VD.SL.790	3.080,00 €
700x1500x280 mm / 28 ☉	WS.VD.SL.770	2.631,00 €
450x1500x280 mm / 14 ☉	WS.VD.SL.745	2.098,00 €
10 ripiani		
900x1500x280 mm / 50 ☉	WS.VD.SL.10.90	3.080,00 €
700x1500x280 mm / 40 ☉	WS.VD.SL.10.70	2.631,00 €
450x1500x280 mm / 20 ☉	WS.VD.SL.10.45	2.098,00 €



A.SL.MK

13,00 €



POLAR

I ripiani Polar sono illuminati da dietro: l'intero pannello posteriore funziona come un grande scatola luminosa.

Immagina che ogni dettaglio dei tuoi occhiali sia splendidamente evidenziato.

Soluzione ideale per interni contemporanei che necessitano di un'illuminazione incredibilmente brillante.



WS.PO

RIPIANI



Espositori POLAR

POLAR



WS.PO.7.90



Espositore con 7 ripiani in acrilico. Pannello posteriore a LED integrato.

900x1500x280 mm / 7 ripiani	WS.PO.7.90	1.790,00 €
700x1500x280 mm / 7 ripiani	WS.PO.7.70	1.558,00 €
450x1500x280 mm / 7 ripiani	WS.PO.7.45	1.327,00 €

Accessori POLAR



1

1
Porta logo in acrilico con grafica
intercambiabile.
A.PO.LH 130x60 mm 9,50 €

2
Pubblicità scorrevole, stampa inclusa.
A.PO.AP 385x438 mm 23,00 €

3
Cornice decorativa con logo frontale
scambiabile magneticamente.
A.PO.DF1 205x438 mm 24,00 €
A.PO.DF2 385x438 mm 36,00 €

Logo magnetico frontale, stampa
inclusa.
A.PO.DFM1 205 mm 9,50 €
A.PO.DFM2 385 mm 9,50 €

4
Specchio scorrevole con cornice
decorativa.
A.PO.M 205x438 mm 36,00 €



2

3



4



UNILOCK

Ripiano antifurto con portaocciali con serratura.

Serratura brevettata sistema consente blocco e sblocco simultanei di tutti i portaocciali su 1 ripiano.

Il ripiano è disponibile in diversi standard e anche personalizzato dimensioni.

Espositore Unilock è disponibile con Dual stoccaggio.



WS.UJ

RIPIANI



Espositori UNILOCK

UNILOCK con 7 ripiani

Opzionale con Dual stoccaggio.



WS.ULE.7.70



Espositore con ripiani LED in acrilico con serratura magnetica integrata. Chiave magnetica blocca/sblocca contemporaneamente tutti i portaocchiali nello stesso ripiano. 1 chiave magnetica inclusa nel prezzo.

7 ripiani		
900x1500x280 mm / 35 Ø	WS.ULE.7.90	2.972,00 €
700x1500x280 mm / 28 Ø	WS.ULE.7.70	2.230,00 €
450x1500x280 mm / 14 Ø	WS.ULE.7.45	1.772,00 €

10 ripiani		
900x1500x280 mm / 50 Ø	WS.ULE.10.90	3.576,30 €
700x1500x280 mm / 40 Ø	WS.ULE.10.70	2.576,70 €
450x1500x280 mm / 20 Ø	WS.ULE.10.45	2.065,35 €



Chiave magnetica semplice è universale per tutti i ripiani.

Accessori UNILOCK



1

1
Adattore di ganci per occhiali piccoli.
Riduce lo spazio all'interno del gancio
e fissa gli occhiali.
A.U.L.ADP 2,10 €

2
Porta logo in acrilico con grafica in-
tercambiabile.
A.U.L.LH1 130x60 mm 9,50 €

3
Pubblicità scorrevole, stampa inclusa.
A.U.L.AP 385x438 mm 23,00 €

4
Cornice decorativa con logo frontale
scambiabile magneticamente.
A.U.L.DF1 205x438 mm 24,00 €
A.U.L.DF2 385x438 mm 36,00 €

Logo magnetico frontale, stampa
inclusa.
A.U.L.DFM1 205 mm 9,50 €
A.U.L.DFM2 385 mm 9,50 €

5
Specchio scorrevole con cornice
decorativa.
A.U.L.M 205x438 mm 23,00 €



2

3

4



5



Sistema UNILOCK

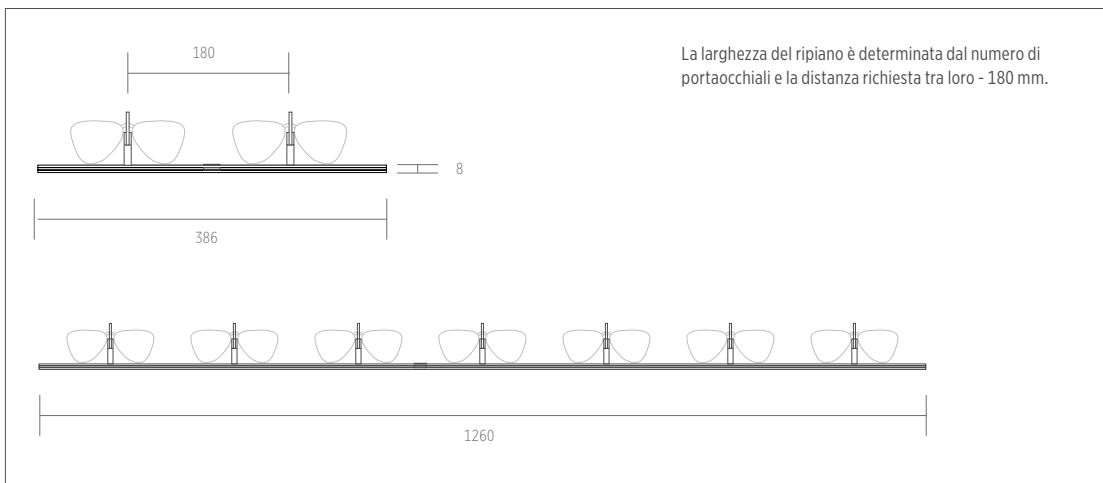

RIPIANO

Incredibilmente sottile (8 mm), il ripiano Unilock in acrilico bianco è dotato di meccanismo di serratura brevettato - codificato magneticamente.

Il meccanismo blocca / sblocca contemporaneamente tutti i portac occhiali su 1 ripiano. Il ripiano standard può supportare 2-7 portac occhiali.

Dimensioni personalizzate disponibili su richiesta.

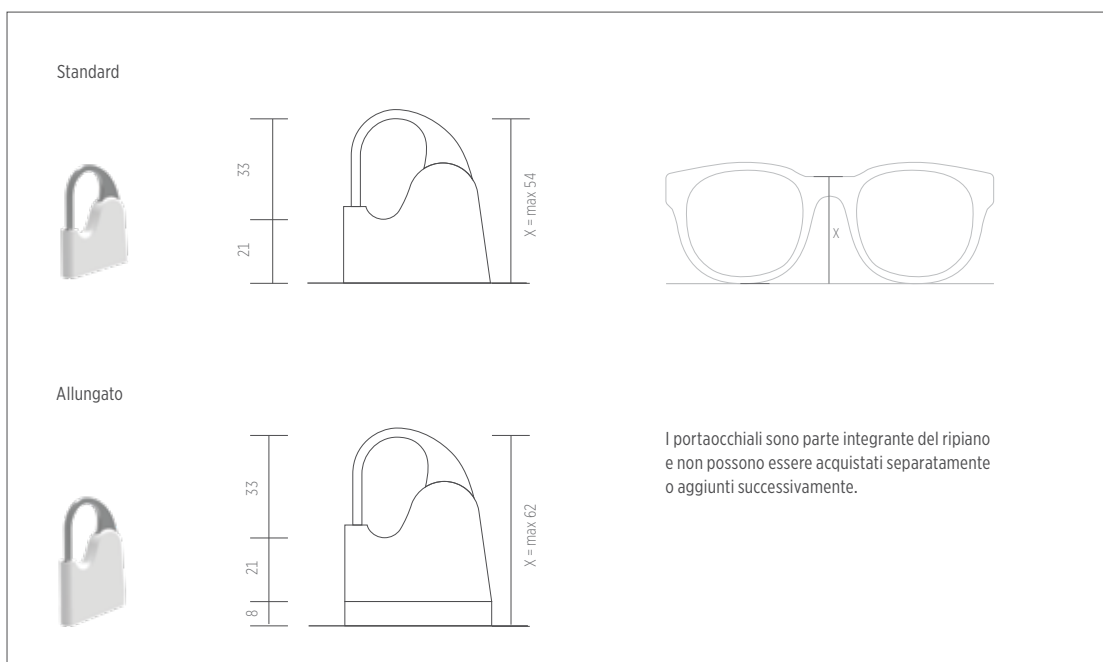

PORTAOCCHIALE

Forniamo 2 tipi di portac occhiali con serratura; standard ed allungato - con un adattatore per occhiali estremamente grandi. È possibile unire entrambi i supporti su 1 ripiano (a richiesta). Policarbonato, alluminio.



CHIAVE MAGNETICA

La chiave magnetica è posizionata sul campo magnetico del ripiano per attivare il sistema di bloccaggio. Premendo il pulsante si blocca/sblocca i portac occhiali.

Ripiani UNILOCK

1

Ripiani standard. Dimensioni personalizzate su richiesta.

UL.2

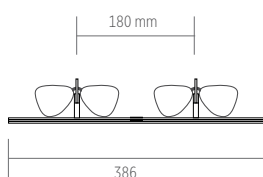

UL.3

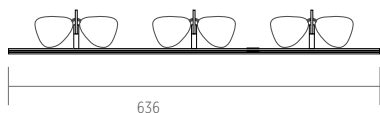

UL.4

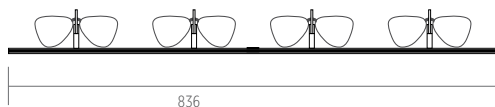

UL.5

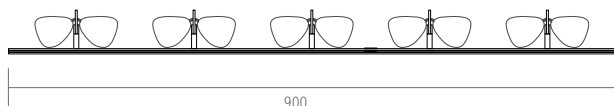

UL.6

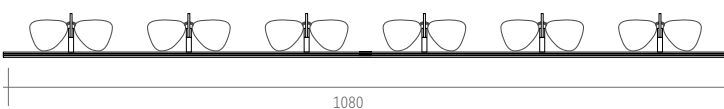

UL.7

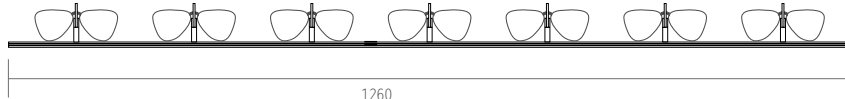

UniLock ripiano è facilmente installabile su qualsiasi tipo di ripiani. Per ulteriori informazioni sull'installazione e sui materiali, contattare il nostro progettista.: info@presenta-nova.hr

1

Con uno spessore di soli 8 mm, il ripiano può supportare 2-7 portaocchiali con serratura. Ripiano è disponibile con 2 tipologie di portaocchiali: classico ed allungato (per occhiali di grandi dimensioni). La larghezza del ripiano è determinata dal numero di portaocchiali e dalla distanza richiesta tra loro che è di 180 mm. Dimensioni personalizzate disponibili su richiesta.

Portaocchiali standard

UL.S.2	386x187x8 mm / 2	98,00 €
UL.S.3	636x187x8 mm / 3	116,00 €
UL.S.4	836x187x8 mm / 4	146,00 €
UL.S.5	900x187x8 mm / 5	171,00 €
UL.S.6	1080x187x8 mm / 6	189,00 €
UL.S.7	1260x187x8 mm / 7	202,00 €

Portaocchiali allungati

UL.EX.S.2	386x187x8 mm / 2	101,00 €
UL.EX.S.3	636x187x8 mm / 3	121,00 €
UL.EX.S.4	836x187x8 mm / 4	152,00 €
UL.EX.S.5	900x187x8 mm / 5	179,00 €
UL.EX.S.6	1080x187x8 mm / 6	197,00 €
UL.EX.S.7	1260x187x8 mm / 7	211,00 €

2

Chiave magnetica. Apre/blocca contemporaneamente tutti i portaocchiali su 1 ripiano.

A.UL.MK	42,00 €
---------	---------

2



DIVERSE

Sistema composto da un pannello e ripiani di diverse dimensioni.

Ogni ripiano è magnetico (inferiore e frontale) ed è dotato di illuminazione LED integrata.

Ripiani sono disponibile con portaocchiali integrati con serratura (Single Lock).

Ripiani non può essere acquistato come singole unità.



W.QD

SISTEMA



Combinazione DIVERSE

DIVERSE

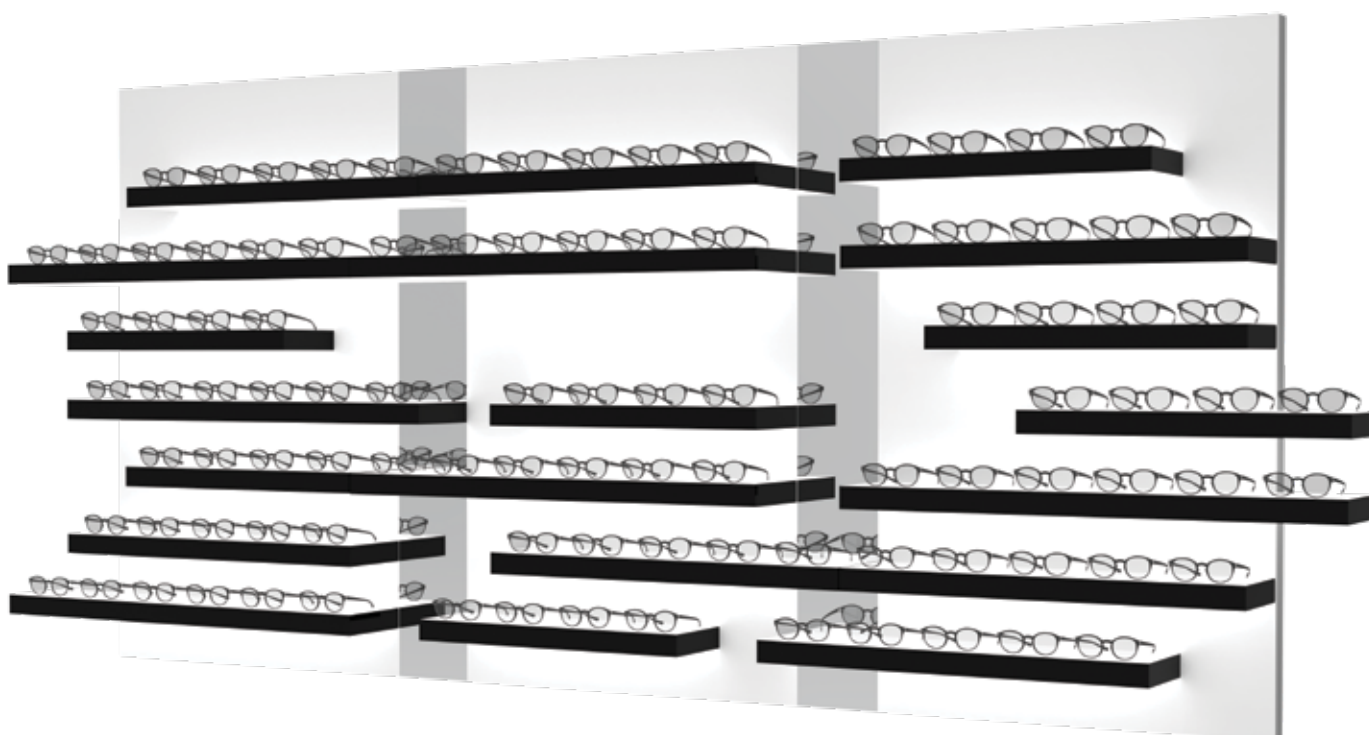

3500

3 x WS.P.QSD.90 / pannello murale / bianco	900x1500 mm	3 x 523,00 €	1.569,00 €
6 x QSD.110 / ripiano a LED / nero	1100x50 mm	6 x 351,00 €	2.106,00 €
7 x QSD.90 / ripiano a LED / nero	900x50 mm	7 x 328,00 €	2.296,00 €
7 x QSD.70 / ripiano a LED / nero	700x50 mm	7 x 316,00 €	2.212,00 €
2 x WM.20.150 / pannello murale	200x1500 mm	2 x 293,00 €	586,00 €

Per ulteriori combinazioni contattateci.



Sistema DIVERSE

SISTEMA

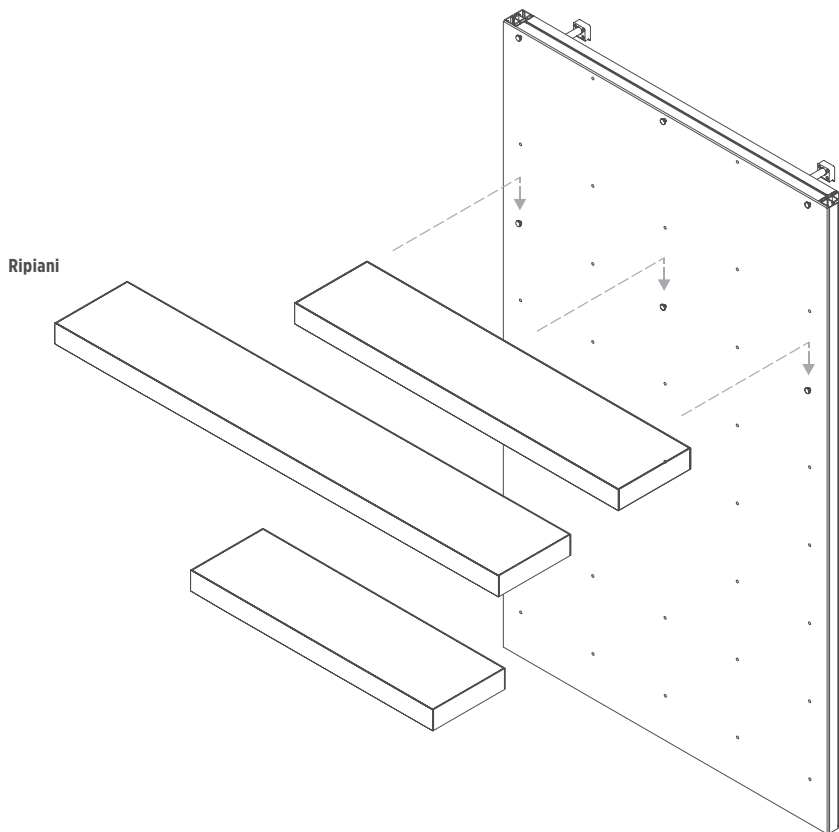

PANNELLO
WS.P.QSD.90(70)

Possibili diverse combinazioni di ripiani.
Per ulteriori combinazioni uniche contattaci.

1 / 7 ripiani

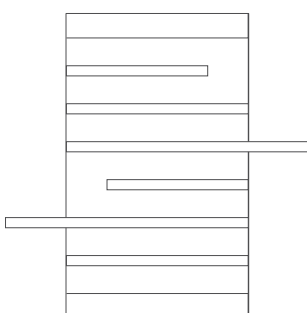

2 / 7 ripiani

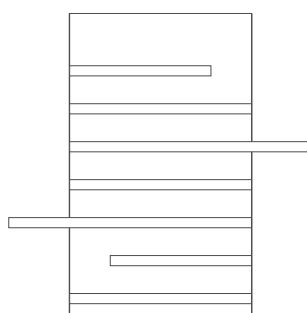

3 / 6 ripiani

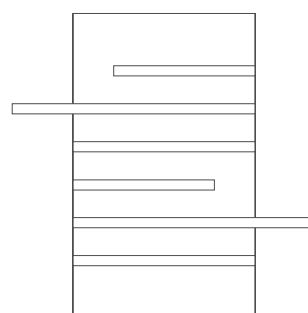

PANNELLO

Il pannello a parete in acrilico ha fori predefiniti con viti di montaggio che funzionano anche come conduttori di elettricità. Forniscono illuminazione a LED bianca per ogni ripiano montato. Il pannello è compatibile con i nostri elementi aggiuntivi standard a parete come gli specchi.

Pannello per ripiani Diverse

WS.P.QSD.90 900x1500 mm	523,00 €
WS.P.QSD.70 700x1500 mm	408,00 €

Viti per montaggio il ripiano sul pannello.

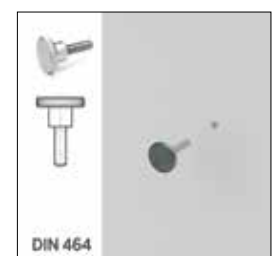

Sistema DIVERSE

RIPIANI

Combina varie dimensioni e tipi di ripiani per un'esposizione unica.
Per una consulenza di progettazione professionale non esitate a contattarci.

DIVERSE

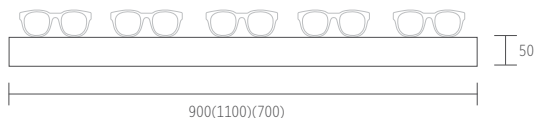

DIVERSE SINGLE LOCK

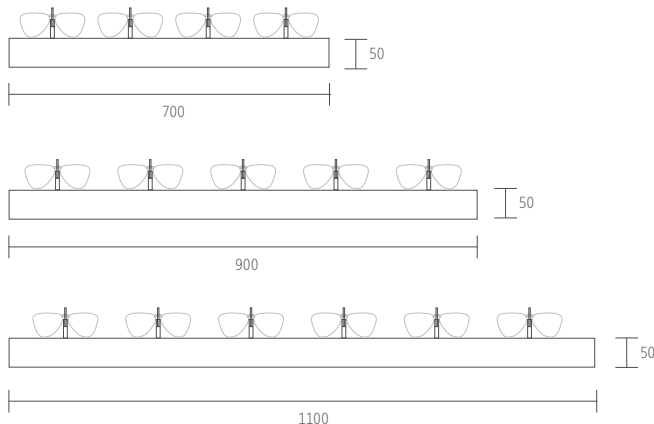

MONTAGGIO

Il ripiano ha dei fori sul retro. Consentono un facile montaggio sulle viti del pannello.

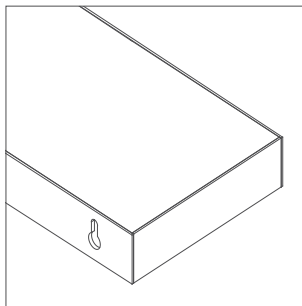

COLORI



Il bianco e il nero sono i colori standard.
Altri colori e decori su richiesta.

RIPIANO

Il ripiano in acrilico ha fori sul retro per un facile montaggio sulle viti del pannello. Una volta montato, il ripiano riceve un'illuminazione a LED bianca. Il ripiano ha fondo e fronte magnetici ed è disponibile in 3 larghezze.

Può contenere portaocciali con serratura. I colori standard sono bianco e nero. Altri decori su richiesta. Il ripiano non può essere acquistato separatamente.

DIVERSE

QSD.110 1100x50 mm / 6 ◯	351,00 €
QSD.90 900x50 mm / 5 ◯	328,00 €
QSD.70 700x50 mm / 4 ◯	316,00 €

DIVERSE SINGLE LOCK

QSD.SL.110 1100x50 mm / 6 ◯	464,00 €
QSD.SL.90 900x50 mm / 5 ◯	403,00 €
QSD.SL.70 700x50 mm / 4 ◯	373,00 €

Chiave magnetica A.SL.MK	13,00 €
-----------------------------	---------

STRIPE

Ideale accattivante sistema sia per piccoli che per grandi interni.

Sistema composto da pannelli parete in diverse dimensioni e ripiano che viene semplicemente inserito nel pannello.

Ogni ripiano è illuminato e dotato di elementi magnetici.

Decorazioni personalizzate disponibili su richiesta.

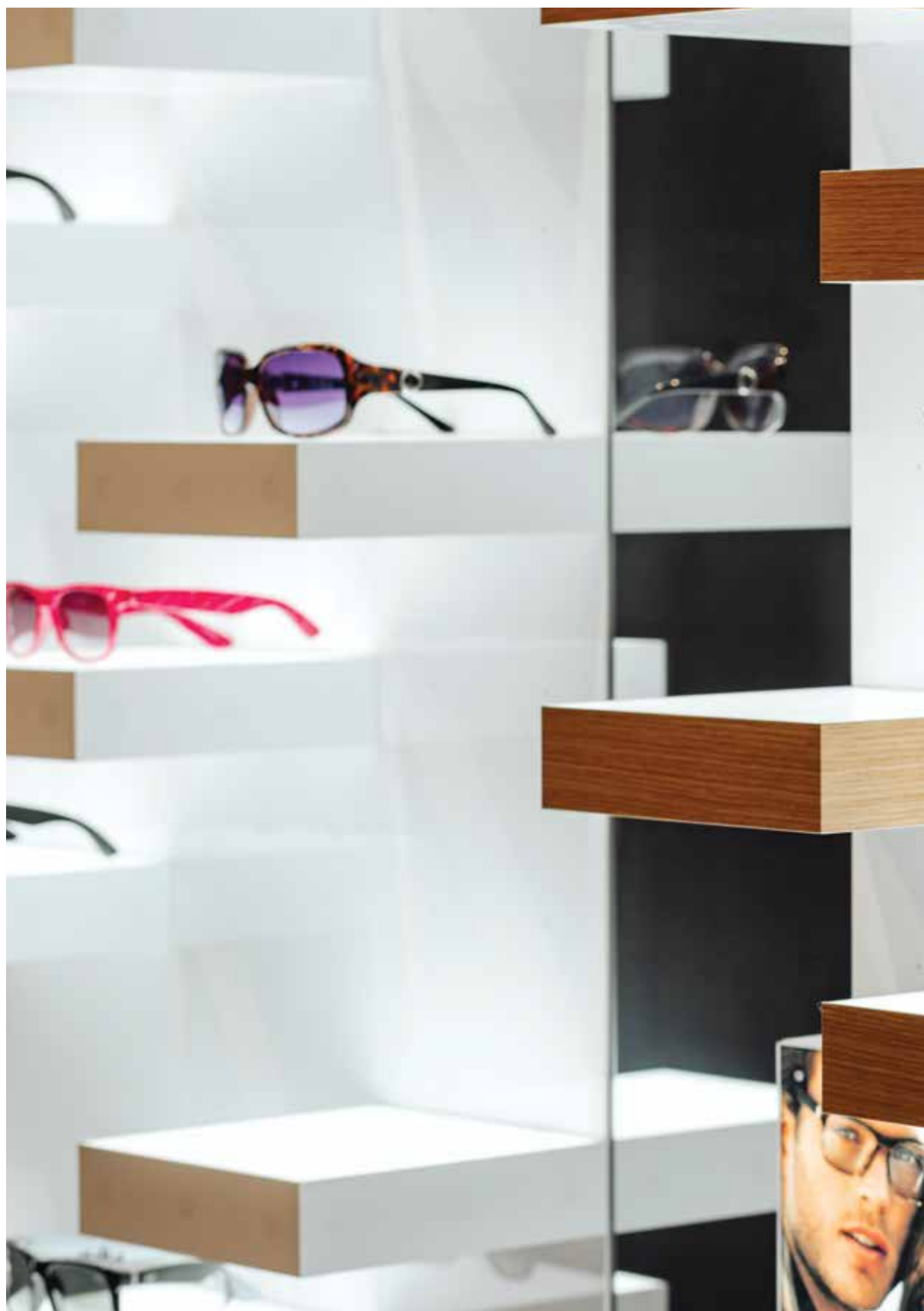

W.ST

SISTEMA



Espositori STRIPE

W.ST3

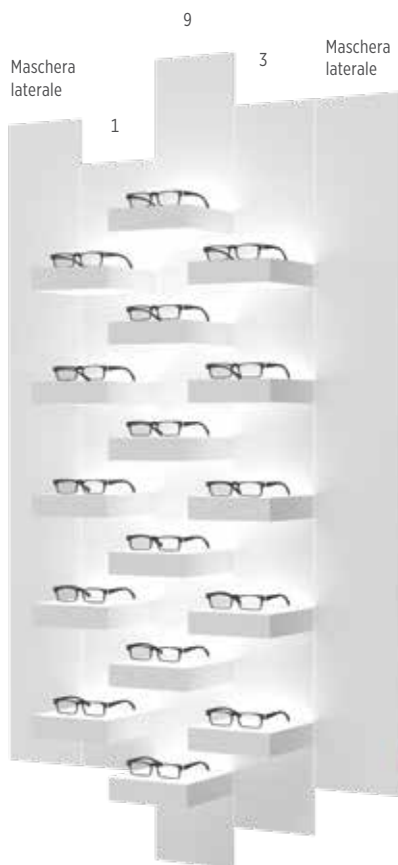

W.ST4

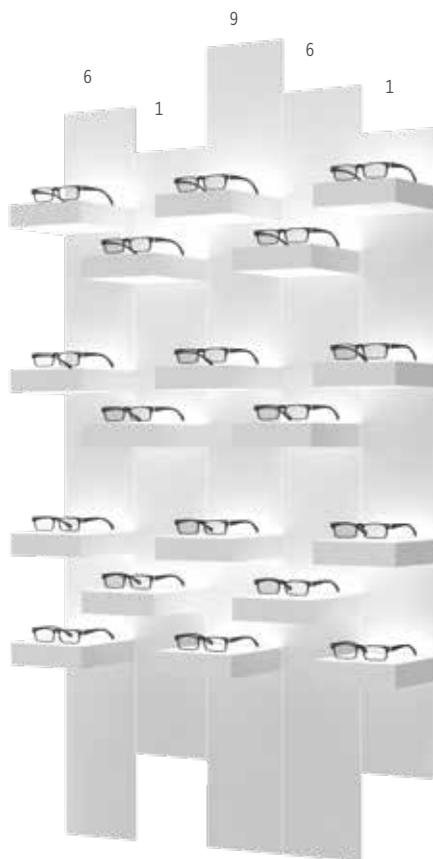

1000x2000 mm

Telaio in alluminio			
1 x W.P.ST.60	600x1500 mm	1 x 63,00 €	63,00 €
Frontali			
1 x W.F.ST.1 / bianco	1500x200 mm	1 x 95,00 €	95,00 €
1 x W.F.ST.3 / bianco	1750x200 mm	1 x 95,00 €	95,00 €
1 x W.F.ST.9 / bianco	2000x200 mm	1 x 95,00 €	95,00 €
Maschere laterale			
2x W.M.ST.20	1625x200 mm	1 x 92,00 €	92,00 €
Ripiani a LED			
16 x ST.S.20 / bianco	200x200 mm	16 x 128,00 €	2.048,00 €

1000x2000 mm

Telaio in alluminio			
1 x W.P.ST.100	1000x1500 mm	1 x 105,00 €	105,00 €
Frontali			
2 x W.F.ST.6 / bianco	1875x200 mm	1 x 95,00 €	95,00 €
2 x W.F.ST.1 / bianco	1500x200 mm	2 x 95,00 €	190,00 €
1 x W.F.ST.9 / bianco	2000x200 mm	1 x 95,00 €	95,00 €
Ripiani a LED			
18 x ST.S.20 / bianco	200x200 mm	18 x 128,00 €	2.304,00 €



Sistema STRIPE

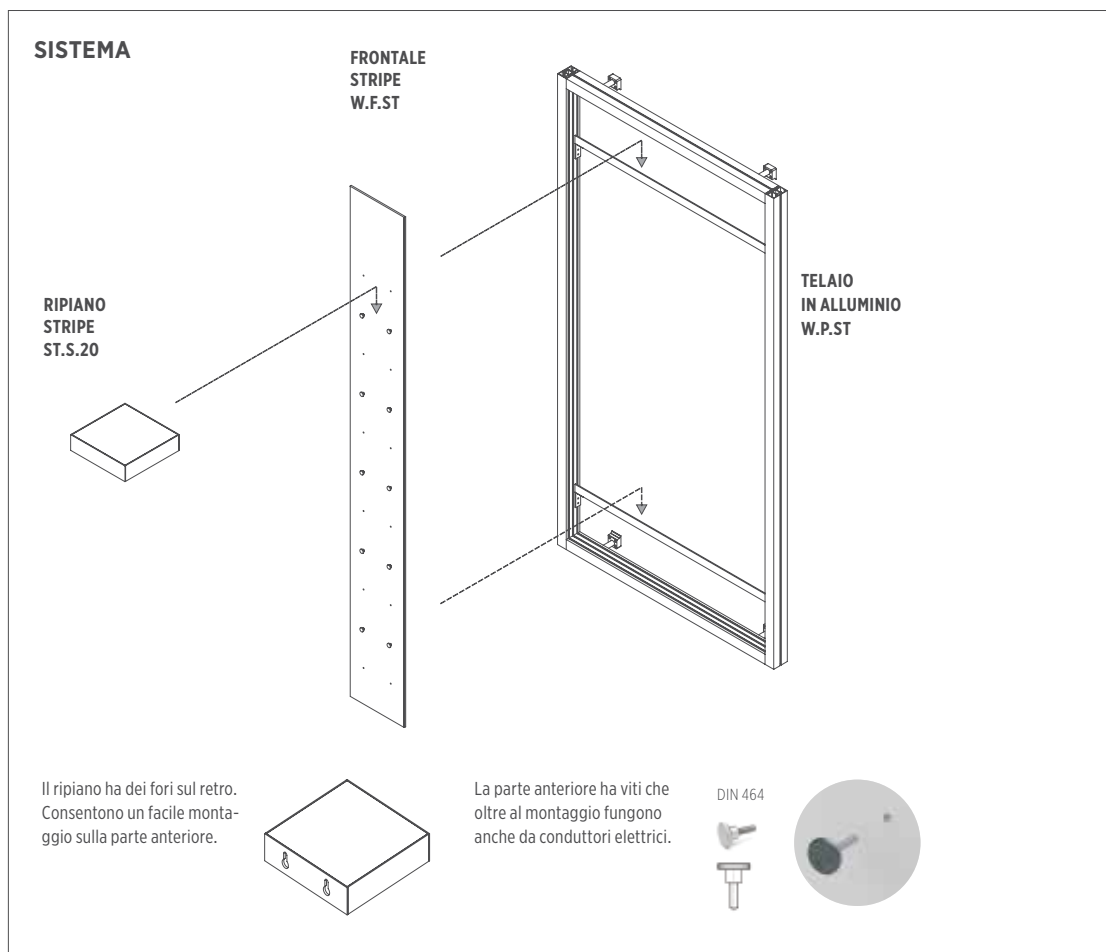

SISTEMA

I frontali in acrilico sono montati su un semplice telaio in alluminio in varie combinazioni. Gli elementi espositivi (es. ripiano) sono montati sui frontali e sono dotati di illuminazione a LED bianca integrata.

Telaio in alluminio	
W.P.ST.60	63,00 €
W.P.ST.80	84,00 €
W.P.ST.100	105,00 €

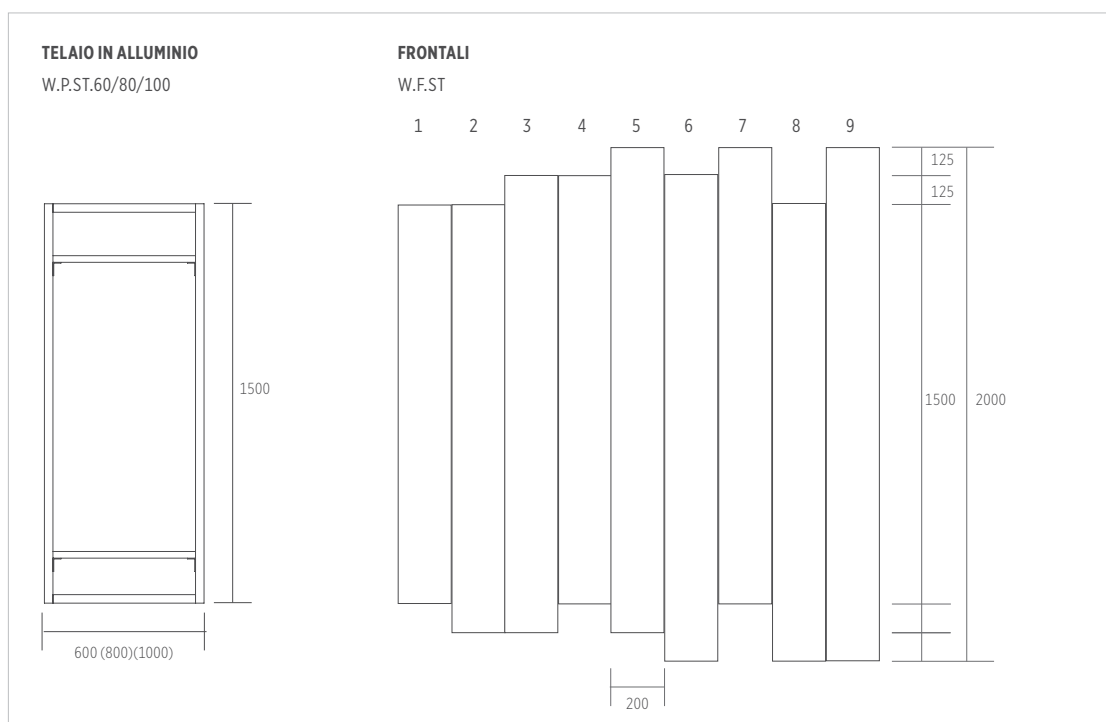

TELAIO E FRONTALI

Il telaio in alluminio a parete supporta fronte e ripiani. È disponibile in 3 misure standard. La parte anteriore in acrilico è installata sul telaio. È largo 200 mm mentre la sua altezza e posizione sul telaio variano (1-9 posizioni). Ogni fronte ha fori di montaggio con viti per mensole e altri elementi espositivi. Frontali sono disponibile in diversi decori.

Frontali	
W.F.ST.(1-9)	95,00 €
Maschera laterale	
W.M.ST.20.150	92,00 €

Elementi STRIPE

1

2

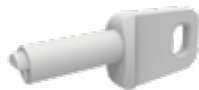

1
Ripiano a LED galleggiante, frontale e inferiore magnetici.
ST.S.20 200x200 mm 128,00 €

2
Ripiano a LED galleggiante con portaocchiale chiudibile a chiave. Frontale e inferiore magnetici.
ST.S.SL.20 200x200 mm 147,00 €

Chiave magnetica.
A.SL.MK 13,00 €

3

4

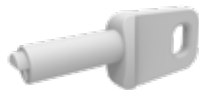

3
Scatola acrilica LED con lato frontale aperto.
ST.LB.20 200x200 mm 181,00 €

4
Scatola acrilica LED con lato frontale aperto e portaocchiale chiudibile a chiave.
ST.LB.SL.20 200x200 mm 201,00 €

Chiave magnetica.
A.SL.MK 13,00 €

5

6

7



5
Elemento pubblicitario a LED con piastra in acrilico rimovibile magneticamente. Grafica intercambiabile.
ST.A.20 200x200 mm 141,00 €

Stampa su lamina retroilluminata (5 grafiche).
ST.AF.20 200x200 mm 70,00 €

6
Porta logo LED con frontale magnetico removibile.
ST.LH 200x200 mm 141,00 €

Logo magnetico frontale con stampa.
ST.LHA 200x200 mm 42,00 €

8

9



7
Porta logo acrilico, magnetico. Stampa inclusa.
A.Q.MLH 140x65 mm 18,00 €

8
Specchio acrilico.
ST.M.20 200x200 mm 29,00 €

9
Portaocchiale magnetico, mobile e girevole.
A.S.MGH1 11,00 €
A.S.MGH2 11,00 €

10



10
La copertura frontale decorativa è fissata magneticamente alla parte anteriore del ripiano. Questa funzionalità consente modifiche rapide al design del display. Disponibili diversi colori e decori.
ST.S.CO 200x50 mm 11,00 €

LAVORA CON NOI

ARREDAMENTO NEGOZI

BASIC Gratuito

Questionario

+

Disegno del
piano spaziale

+

3D
Visualizzazioni

Semplice

Proposta di
mobili

-

Proposta di
materiale

-

ADVANCED

+

+

HQ - dettagliata

+

+



Le invieremo un piccolo questionario per determinare meglio i Suoi bisogni e preferenze. Dovrà fornire una planimetria con le immagini del Suo spazio. Se ha un logo e orientamenti per il proprio brand, per favore includa anche loro.

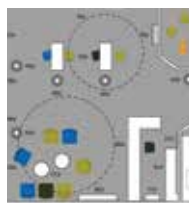

Caratteristiche dello spazio, fluttuazione ottimale dello spazio, funzionale così come le aree di vendita compresi gli orientamenti personali sono tutti fattori importanti quando si pianifica uno spazio. Dati i 20 anni di esperienza siamo capaci di pianificare e fornire interni efficienti, altamente funzionali ed esteticamente belli per ogni gusto.



Diverse idee del Suo futuro negozio sono convertite in visualizzazioni 3D realistiche. Aiutano a comprendere l'intero spazio, i display, i mobili e le loro legami.

Le visualizzazioni includono:

- Disposizione di display e mobili
- Proposta del design per pavimenti
- Proposta del design per pareti
- Proposta del design per soffitti
- Proposta del design dell'illuminazione (infissi)
- Proposta di mobili arredamento, materiali e raccomandazioni dei fornitori (solo Advanced livello).



I mobili proposti sono descritti in dettaglio con immagini, breve descrizione e un suggerimento del fornitore.



L'arredamenti sono spiegati con immagini, testo e suggerimento del fornitore.

PRODUZIONE



Situata a Zagabria, in Croazia, solo mezz'ora dall'aeroporto nazionale dr. Franjo Tudman.

2500 m2 di sale di produzione.

35 dipendenti che lavorano a stretto contatto con i nostri designer e ingegneri.

Spedizione in tutto il mondo.

I materiali utilizzati nella nostra produzione sono principalmente alluminio, acciaio inossidabile, acrilico e vetro. I mobili MDF sono preparati dai nostri collaboratori però vengono finiti all'interno. Le tecnologie sofisticate e innovative nella nostra produzione includono: taglio CNC e laser, stampaggio plastica, saldatura a punti ecc.

Oltre alle nostre linee di prodotti standard, produciamo anche prodotti personalizzati per grandi aziende della industria. Alcuni dei clienti per cui abbiamo lavorato sono: MPG Group, Mokki, Apollo Optik, Optical Centre, Krys, Optic 2000.

Proposta di illuminazione

Pre-installazione istruzioni

Piano elettrico

Produzione

Spedizione

Montaggio

—

+

+

+

+

+

+

+

+

+

+

+

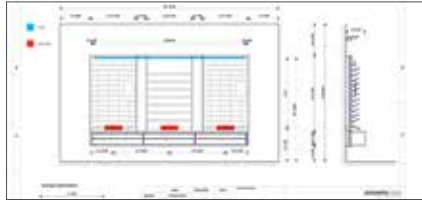

Calcolo dettagliato dell'illuminazione ambientale è fatto per raggiungere e fornire una distribuzione della luce ideale in tutto il Suo spazio futuro.

Descrizione dettagliata di come e cosa deve essere preparato per l'installazione di successo di nostri espositori a parete e per vetrine.

Si prega di essere consapevoli che ritardi e costi aggiuntivi sono possibili se lo spazio non è preparato per l'installazione entro le date di accordo.

Vista frontale di ogni parete con dimensioni esatte, i nostri espositori e prese elettriche necessarie.

Il tempo di produzione è di 8 - 10 settimane dall'ordine confermato - per un intero negozio.

Il tipo di spedizione, il prezzo e il tempo dipendono dal luogo e dai prodotti ordinati.

Qui si trovano le impostazioni medie:

Camion in Europa:
4 - 10 giorni lavorativi

Trasporto via mare:
2 - 4 settimane

Trasporto aereo fuori dall'Europa:
5 - 7 giorni lavorativi

Spedizione Express:
solo per piccoli ordini
1 - 2 giorni

Ogni prodotto viene consegnato con le istruzioni. Il team di installazione è disponibile a costo aggiuntivo per l'installazione di un intero negozio. Se lo spazio è preparato per l'installazione, l'intero negozio può essere completato in un giorno.

SHOWROOM



Il nostro showroom di 220 m2 recentemente rinnovato si trova a Mannheim, in Germania, solo un'ora di auto dall'aeroporto di Francoforte. Situato in un quartiere di design emergente, un'ex zona industriale, è circondato da molte aziende di design e luoghi popolari. Inizi il Suo progetto in un'atmosfera creativa e ispiratrice: esplori la varietà dei nostri display e le loro caratteristiche uniche in prima mano.



Presenta Nova GmbH
Industriestraße 35
D-68169 Mannheim
+49 621 7245 0040

info@presenta-nova.de
www.presenta-nova.com
@presenta.nova

Orari di apertura
Lunedì - venerdì
09.00 - 17.00

WS.2024

SHOWROOM
Presenta Nova GmbH
Industriestraße 17
D-68169
Mannheim
+49 621 7245 0040
info@presenta-nova.de

SEDE CENTRALE E
PRODUZIONE
Presenta Nova d.o.o.
Puzeva 7
HR-10020
Zagreb
+385 1 6524 048
info@presenta-nova.hr

www.presenta-nova.com