

ÉTAGÈRES

presentanova®

WS.2024



Les prix affichés sont valables à partir de janvier 2024.

Bien que nous nous efforcions d'assurer l'exactitude, des erreurs peuvent survenir.

Pour toute demande de renseignements sur un produit en particulier, n'hésitez pas à nous contacter à info@presenta-nova.hr

Étagères QUADRO	2
Étagères AURA	10
Étagères VERA	16
Étagères VIVIDA	20
Étagères POLAR	22
Étagères UNILOCK	26
Systeme DIVERSE	32
Systeme STRIPE	38
TRAVAILLE AVEC NOUS	44
AGENCEMENT DE MAGASIN	44
PRODUCTION	44
SALLE D'EXPOSITION	45

QUADRO

La hauteur de l'étagère précise la famille des produits : Bold ou Slim.

Chaque étagère est magnétique (dessous et dessus) et avec l'éclairage LED intégré.

Les étagères sont aussi disponibles avec les supports lunettes verrouillables intégrés (Single Lock) ou avec les portes en acrylique coulissantes (Quadro Slim verrouillable).

Les présentoirs Bold et Slim peuvent avoir le stockage de derrière Dual.



WS.Q
M

ÉTAGÈRES



QUADRO BOLD présentoirs

QUADRO BOLD

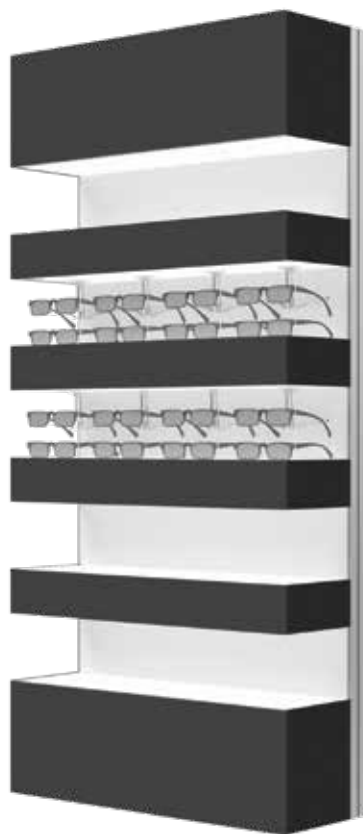

WS.Q.5.70 - noir

QUADRO BOLD SINGLE LOCK

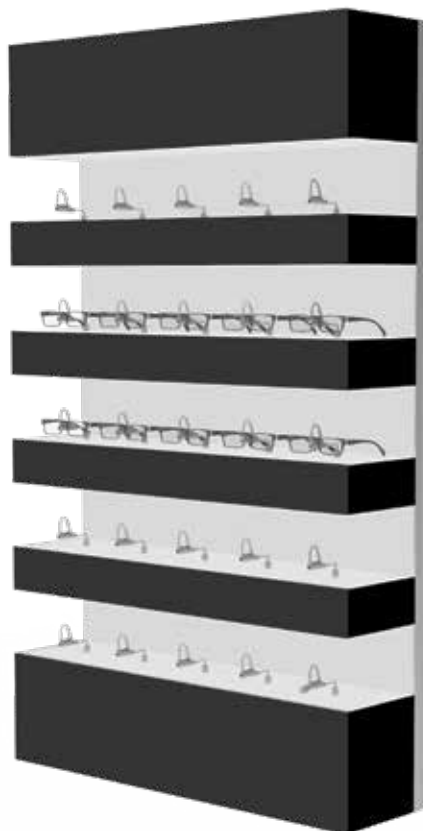

WS.Q.SL.5.90 - noir



Support de lunettes verrouillable - détail.
A.S.MGH1 11,00 €



Clé magnétique ouvre/ferme chaque support lunettes séparément.
A.SL.MK 13,00 €



Présentoir avec 5 étagères LED en acrylique avec façade et fond magnétiques.

900x1500x280 mm	WS.Q.5.90	2.144,00 €
700x1500x280 mm	WS.Q.5.70	1.930,00 €

Présentoir avec 5 étagères en acrylique avec supports lunettes verrouillables. Étagère magnétique à l'avant et au bas. Éclairage LED blanc.

900x1500x280 mm / 25 ∅	WS.Q.SL.5.90	2.617,00 €
700x1500x280 mm / 20 ∅	WS.Q.SL.5.70	2.308,00 €

QUADRO SLIM présentoirs

QUADRO SLIM



WS.QS.5.90 - noir

QUADRO SLIM SINGLE LOCK

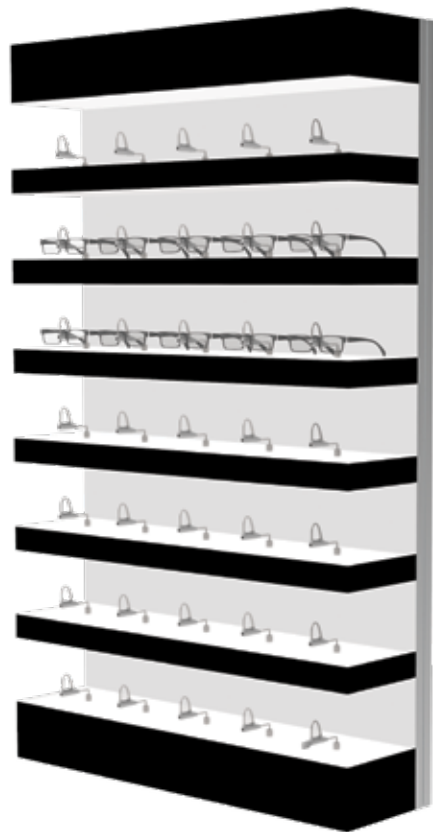

WS.QS.SL.7.90 - noir



Le couvercle décoratif est fixé magnétiquement à l'avant de l'étagère. Permet des changements rapides de conception. Différentes couleurs et décors disponibles.



Clé magnétique ouvre/ferme chaque support lunettes séparément.
A.SL.MK 13,00 €

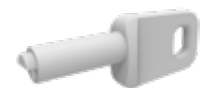

Présentoir avec 7 étagères LED en acrylique avec façade et fond magnétiques.

900x1500x280 mm	WS.QS.7.90	2.264,00 €
700x1500x280 mm	WS.QS.7.70	2.037,00 €

Présentoir avec 7 étagères en acrylique avec supports lunettes verrouillables. Étagère magnétique à l'avant et au bas. Éclairage LED blanc.

900x1500x280 mm/35 ⌀	WS.QS.SL.7.90	2.925,00 €
700x1500x280 mm/28 ⌀	WS.QS.SL.7.70	2.566,00 €

QUADRO SLIM présentoir verrouillable

QUADRO SLIM avec portes verrouillables



WS.QS.L.7.90 - noir



Les portes coulissantes en acrylique avec clé magnétique. La serrure pour chaque étagère est cachée derrière l'étagère. Chaque porte d'étagère s'ouvre séparément.

A.QS.MK

42,00 €

Présentoir avec étagères en acrylique avec 7 portes coulissantes verrouillables. Étagère magnétique à l'avant et au bas. Éclairage LED blanc. La serrure pour chaque étagère est cachée derrière l'étagère. Chaque porte d'étagère s'ouvre séparément. 1 clé magnétique incluse dans le prix.

900x1500x280 mm
Clé magnétique

WS.QS.L.7.90
A.QS.MK

3.311,00 €
42,00 €





Silhouette®



QUADRO accessoires

1



1

Les supports de lunettes magnétiques suspendus. Mobile et rotatif.

A.S.MGH1 / acrylique 11,00 €
A.S.MGH2 / aluminium 11,00 €

2

2

Miroir coulissant suspendu.

A.Q.M / Bold 446,00 €
A.Q.S.M / Slim / Diverse 446,00 €

3

3

Miroir acrylique pour étagère.

A.Q.MS / Bold 44,00 €
A.Q.S.MS / Slim / Diverse 44,00 €



4

Rappel de marche magnétique en acrylique blanc. Impression personnalisée incluse. 140x65 mm

A.Q.MLH 18,00 €

4

5

5

Le couvercle décoratif est fixé magnétiquement à l'avant de l'étagère. Permet des changements rapides de conception. Différentes couleurs et décors disponibles.

BOLD

A.Q1.MC.90 100x900 mm 38,00 €
A.Q1.MC.70 100x700 mm 29,00 €
A.Q2.MC.90 200x900 mm 57,00 €
A.Q2.MC.70 200x700 mm 44,00 €

SLIM / DIVERSE

A.QSD1.MC.110 50x1100 mm 27,00 €
A.QSD1.MC.90 50x900 mm 22,00 €
A.QSD1.MC.70 50x700 mm 17,00 €
A.QSD2.MC.110 100x1100 mm 46,00 €
A.QSD2.MC.90 100x900 mm 38,00 €
A.QSD2.MC.70 100x700 mm 29,00 €



Magnétique

6

Caisson lumineux Quadro avec façade magnétique interchangeable. Les couleurs standard sont le noir et le blanc. Autres décors sur demande.

A.Q.AB.90 900x500x280 mm 305,00 €
A.Q.AB.70 700x500x280 mm 273,00 €

Caisson lumineux sans façade et avec façade installée.



Magnétique

Magnétique

Façade magnétique interchangeable pour box Quadro.
A.Q.AF.90 900x500 mm 116,00 €
A.Q.AF.70 700x500 mm 104,00 €

AURA

Créer un unique affichage atmosphérique éclairage à l'intérieur votre magasin!

Éclairage blanc subtile avec éclairage coloré pour un effet remarquable.

A part d'éclairage magnifique, les étagères sont avec le dessous magnétique qui permet une créativité dans la présentation de vos lunettes.

Les présentoirs Aura sont disponible avec stockage Dual.



WS.AU

ÉTAGÈRES



AURA présentoirs

AURA



WS.AU.7.90

AURA R

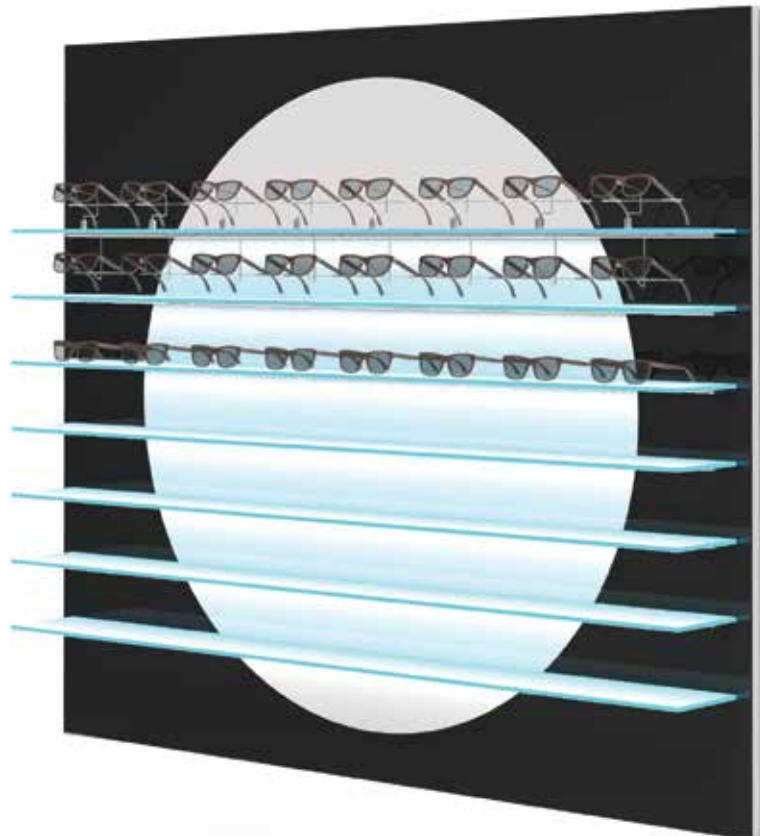

WS.AUR.1.7.180 - acrylique noir

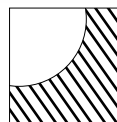

1
Cercle blanc,
cadre dans
la décoration
personnalisée.

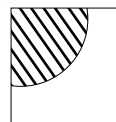

2
Cadre blanc,
cercle dans
la décoration
personnalisée.

Le cercle intérieur et le cadre déco-
ratif sont disponibles en acrylique
blanc ou noir standard. Tous deux
peuvent également se décliner dans
différents décors (version 1 et 2).

Présentoir avec étagères en acrylique avec fond magnétique. Éclairage LED blanc + RVB.

900x1500x280 mm / 7 étagères	WS.AU.7.90	2.163,00 €
700x1500x280 mm / 7 étagères	WS.AU.7.70	1.847,00 €
450x1500x280 mm / 7 étagères	WS.AU.7.45	1.578,00 €

900x1500x280 mm / 10 étagères	WS.AU.10.90	2.478,00 €
700x1500x280 mm / 10 étagères	WS.AU.10.70	2.162,00 €
450x1500x280 mm / 10 étagères	WS.AU.10.45	1.893,00 €

Présentoir avec 7 étagères en acrylique avec fond magnétique et cadre décoratif. Éclairage LED blanc + RVB.

1800x1500x280 mm		
Cercle blanc	WS.AUR.1.7.180	4.391,00 €
Cadre blanc	WS.AUR.2.7.180	4.391,00 €

AURA accessoires



1



2

3

4



5



1

Les supports de lunettes magnétiques suspendus. Mobile et rotatif.

A.S.MGH1 / acrylique 11,00 €

A.S.MGH2 / aluminium 11,00 €

2

Support logo acrylique avec papier inserts échangeable.

A.AU.LH 130x60 mm 9,50 €

3

Publicité coulissante pour étagère avec imprimé personnalisé.

A.AU.AP 385x438 mm 23,00 €

4

Cadre coulissant décoratif avec logo magnétique échangeable.

A.AU.DF1 205x438 mm 24,00 €

A.AU.DF2 385x438 mm 36,00 €

Bande magnétique logo échangeable pour cadre décoratif.

A.AU.DFM1 205 mm 9,50 €

A.AU.DFM2 385 mm 9,50 €

5

Miroir coulissant pour étagère avec cadre décoratif.

A.AU.M 205x438 mm 36,00 €





VERA

Étagères multifonctionnelles en verre – parfaites pour présentation de différente marchandise, des lunettes standards jusqu'aux lentilles de contact.

Les étagères en verre peuvent être transparentes ou avec des gravures pour accentuer vos lunettes et faire le stockage plus facile.

Éclairage de bord LED blanc ou coloré intégré.



WS.VE

ÉTAGÈRES



VERA présentoirs

VERA avec 7 étagères

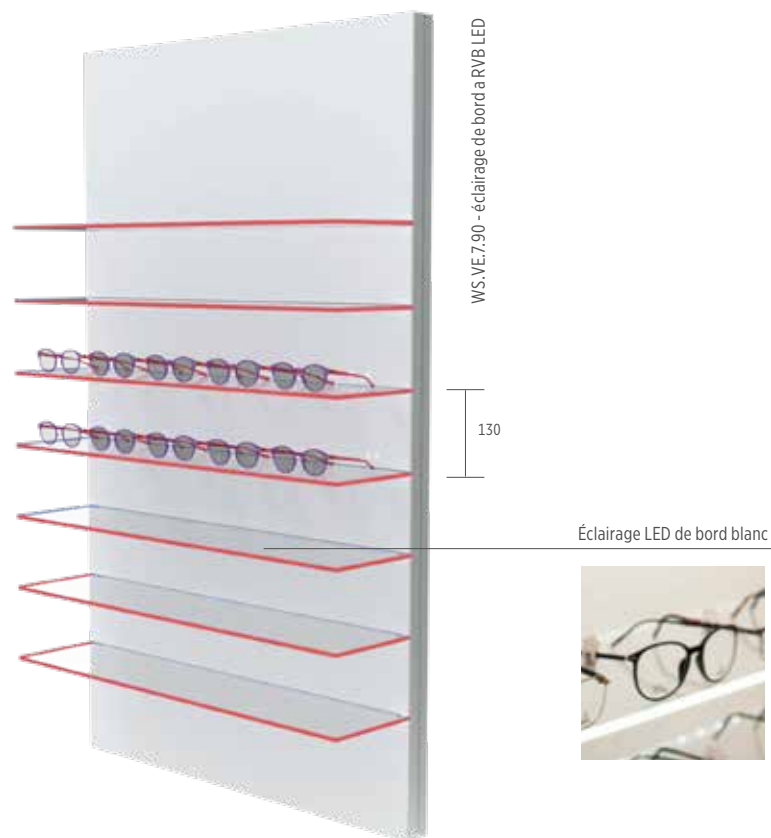

VERA avec 4 étagères



Présentoir avec 7 étagères en verre avec éclairage de bord en blanc ou éclairage LED RVB - à définir à la commande. Gravures personnalisées sur étagère en verre disponibles sur demande. Toutes les gravures sont éclairées.

900x1500x280 mm	WS.VE.7.90	1.664,00 €
700x1500x280 mm	WS.VE.7.70	1.461,00 €
450x1500x280 mm	WS.VE.7.45	1.256,00 €

Présentoir avec 4 étagères en verre avec éclairage de bord en blanc ou éclairage LED RVB - à définir à la commande.

900x1500x280 mm	WS.VE.4.90	1.590,00 €
700x1500x280 mm	WS.VE.4.70	1.385,00 €
450x1500x280 mm	WS.VE.4.45	1.218,00 €

VERA accessoires



1

VE1.90
vue de dessus



VE2.90
vue de dessus



2



3



4



1
Étagère en verre Vera avec des gravures.
VE1.90 250,00 €
900 mm / 5 champs gravés
VE1.70 221,00 €
700 mm / 4 champs gravés
VE1.45 192,00 €
450 mm / 2 champs gravés

Étagère en verre avec bande gravée.
VE2.90 900 mm 250,00 €
VE2.70 700 mm 221,00 €
VE2.45 450 mm 192,00 €

2
Support logo en acrylique avec papier insert échangeable.
A.VE.LH 130x60 mm 9,50 €

3
Publicité à étagère coulissante avec imprimé personnalisé. Tailles personnalisées.
A.VE.AP 385x438 mm 23,00 €

4
Cadre coulissant décoratif avec logo magnétique échangeable.
A.VE.DF1 205x438 mm 24,00 €
A.VE.DF2 385x438 mm 36,00 €

Bande magnétique logo échangeable pour cadre décoratif.
A.VE.DFM1 205 mm 9,50 €
A.VE.DFM2 385 mm 9,50 €



Les couvertures magnétiques échangeable permettent un changement du design de panneau. Le panneau standard est en acrylique blanc brillant. Autres décorations sur demande.

VIVIDA ÉTAGÈRES

Les étagères en acrylique contiennent l'éclairage LED blanc et l'éclairage décoratif de bord.

L'éclairage de bord fournit une touche de modernité et vous pouvez choisir entre l'éclairage LED blanc et l'éclairage LED RVB coloré.

Les présentoirs Vivida sont disponibles avec stockage Dual.



WS.VD

VIVIDA présentoirs

VIVIDA



WS.VD.770 - Éclairage de bord a RVB LED

Éclairage de bord a LED blanc



Éclairage de bord a RVB LED



VIVIDA

Présentoir avec étagères en acrylique avec éclairage LED d'ambiance blanc et éclairage LED de bord décoratif (blanc ou RVB - à définir à la commande).

900x1500x280 mm / 7 étagères	WS.VD.790	2.418,00 €
700x1500x280 mm / 7 étagères	WS.VD.770	2.102,00 €
450x1500x280 mm / 7 étagères	WS.VD.745	1.833,00 €
900x1500x280 mm / 10 étagères	WS.VD.10.90	2.733,00 €
700x1500x280 mm / 10 étagères	WS.VD.10.70	2.417,00 €
450x1500x280 mm / 10 étagères	WS.VD.10.45	2.148,00 €

VIVIDA SINGLE LOCK

Présentoir avec étagères en acrylique avec supports de lunettes verrouillables. Étagère avec éclairage LED d'ambiance blanc et éclairage LED de bord décoratif (blanc ou RVB - à définir à la commande).

7 étagères		
900x1500x280 mm / 35 ☉	WS.VD.SL.7.90	3.080,00 €
700x1500x280 mm / 28 ☉	WS.VD.SL.7.70	2.631,00 €
450x1500x280 mm / 14 ☉	WS.VD.SL.7.45	2.098,00 €
10 étagères		
900x1500x280 mm / 50 ☉	WS.VD.SL.10.90	3.080,00 €
700x1500x280 mm / 40 ☉	WS.VD.SL.10.70	2.631,00 €
450x1500x280 mm / 20 ☉	WS.VD.SL.10.45	2.098,00 €



A.SL.MK

13,00 €



POLAR

Les étagères Polar sont éclairées de derrière – le panneau arrière entier fonctionne comme une large boîte lumineuse.

Imaginez chaque détail de vos lunettes merveilleusement accentué.

Solution idéale pour les espaces contemporains qui ont besoin d'éclairage lumineux.



WS.PO

ÉTAGÈRES



POLAR présentoirs

POLAR



WS.P0.790



Présentoir avec étagères en acrylique avec éclairage LED blanc sur le panneau arrière.

900x1500x280 mm / 7 étagères	WS.P0.790	1.790,00 €
700x1500x280 mm / 7 étagères	WS.P0.770	1.558,00 €
450x1500x280 mm / 7 étagères	WS.P0.745	1.327,00 €

POLAR accessoires



1

1
Support logo acrylique avec papier
inserts échangeable.
A.PO.LH 130x60 mm 9,50 €

2
Publicité coulissante pour étagère
avec imprimé personnalisé.
A.PO.AP 385x438 mm 23,00 €

3
Cadre coulissant décoratif avec logo
magnétique échangeable.
A.PO.DF1 205x438 mm 24,00 €
A.PO.DF2 385x438 mm 36,00 €

Bande magnétique logo échangeable
pour cadre décoratif.
A.PO.DFM1 205 mm 9,50 €
A.PO.DFM2 385 mm 9,50 €

4
Miroir coulissant pour étagère avec
cadre décoratif.
A.PO.M 205x438 mm 36,00 €



2

3



4



UNILOCK

Etagère anti-vol avec support lunette verrouillable.

Le système de fermeture breveté permet fermeture et ouverture de tous les supports lunettes sur 1 étagère simultanément.

L'étagère est disponible en plusieurs tailles standards et personnalisées.

Les présentoirs UniLock sont disponibles avec stockage Dual.



WS.UJ

ÉTAGÈRES



UNILOCK présentoirs

UNILOCK avec 7 étagères

En option avec stockage Dual.



WS.ULE.7.70



Présentoir avec étagères LED en acrylique avec serrures à clé magnétiques intégrées. La clé magnétique ouvre/ferme tous les supports lunettes sur 1 étagère simultanément. Éclairage LED blanc intégré dans chaque étagère.

7 étagères

900x1500x280 mm / 35 Ø	WS.ULE.7.90	2.972,00 €
700x1500x280 mm / 28 Ø	WS.ULE.7.70	2.230,00 €
450x1500x280 mm / 14 Ø	WS.ULE.7.45	1.772,00 €

10 étagères

900x1500x280 mm / 50 Ø	WS.ULE.10.90	3.576,30 €
700x1500x280 mm / 40 Ø	WS.ULE.10.70	2.576,70 €
450x1500x280 mm / 20 Ø	WS.ULE.10.45	2.065,35 €



Clé simple à code magnétique est universel pour toutes les étagères.

UNILOCK accessoires



1



2

3

4



5



1
Adaptateur pour petites lunettes.
Réduit l'espace du crochet et sécurise les lunettes.
A.UL.ADP 2,10 €

2
Support logo acrylique avec papier inserts échangeable. Disponible uniquement avec les présentoirs UniLock, et non avec les étagères UniLock.
A.UL.LH1 130x60 mm 9,50 €

3
Publicité coulissante pour étagère avec imprimé personnalisé. Disponible uniquement avec les présentoirs UniLock, et non avec les étagères UniLock.
A.UL.AP 385x438 mm 23,00 €

4
Cadre coulissant décoratif avec logo magnétique échangeable. Disponible uniquement avec les présentoirs UniLock, et non avec les étagères UniLock.
A.UL.DF1 205x438 mm 24,00 €
A.UL.DF2 385x438 mm 36,00 €

Bande magnétique logo échangeable pour cadre décoratif.
A.UL.DFM1 205 mm 9,50 €
A.UL.DFM2 385 mm 9,50 €

5
Miroir coulissant pour étagère avec cadre décoratif. Disponible uniquement avec les présentoirs UniLock, et non avec les étagères UniLock.
A.UL.M 205x438 mm 23,00 €

UNILOCK système

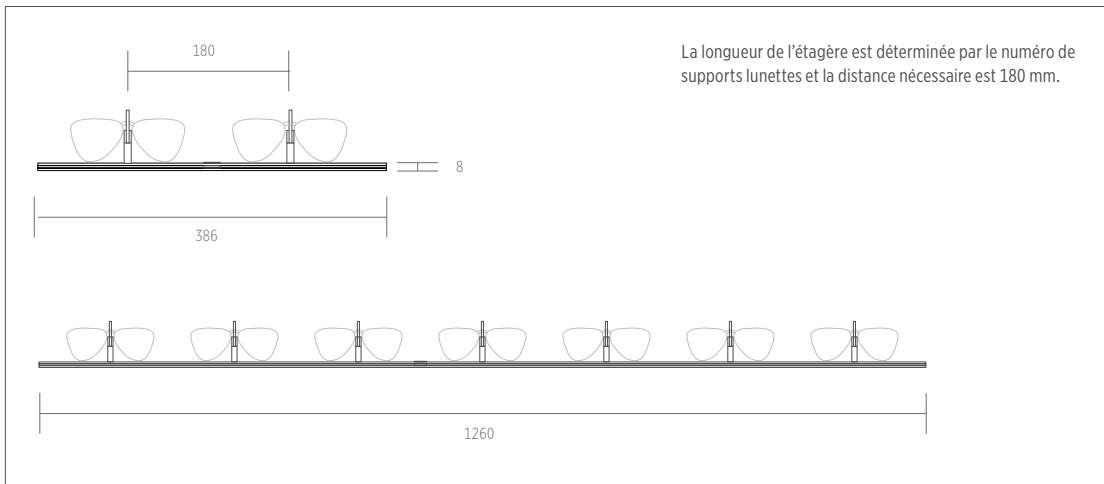

ÉTAGÈRE

Avec 8 mm d'épaisseur l'étagère standard peut avoir entre 2 et 7 supports lunettes verrouillables. Nous offrons 2 types de supports lunettes verrouillables : standard et étendu (pour les plus grandes lunettes). La longueur de l'étagère est déterminée par le numéro de supports lunettes et la distance nécessaire est 180 mm. Tailles personnalisées disponibles sur demande.

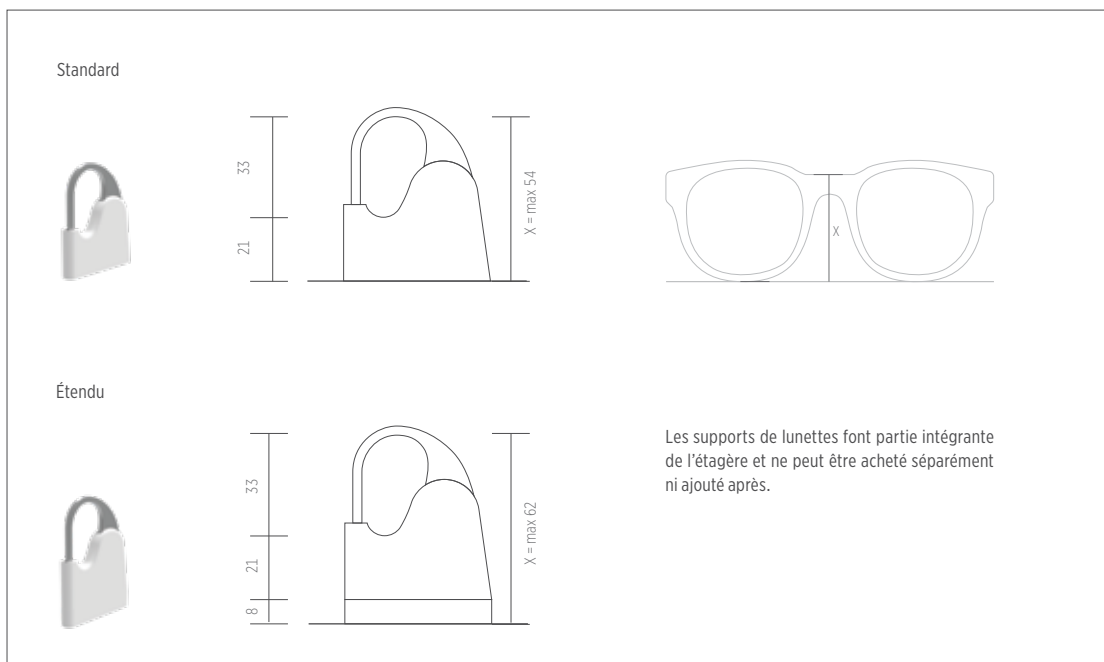

SUPPORT LUNETTES

Nous proposons 2 types de supports de lunettes verrouillables ; standard et étendu - avec un adaptateur pour lunettes extrêmement grandes. Il est possible de combiner les deux supports sur 1 étagère (sur demande). Polycarbonate, aluminium.



CLÉ MAGNETIQUE

Une clé magnétique codée est placée sur la surface magnétique pour activer le système de verrouillage. Appuyer sur le bouton verrouille/déverrouille les supports de lunettes.

UNILOCK étagères

1

Étagères standards. Tailles personnalisées sur demande.

UL.2

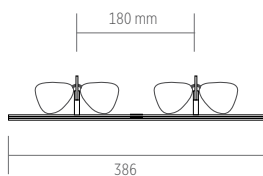

UL.3

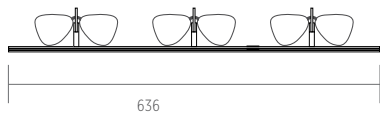

UL.4

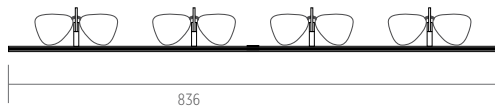

UL.5

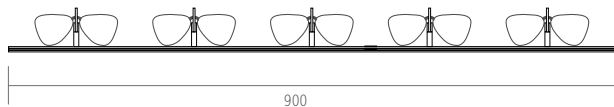

UL.6

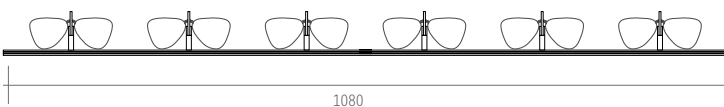

UL.7

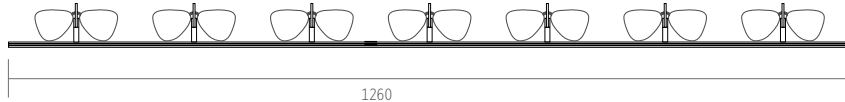

Installation simple sur des étagères existantes ! Pour plus d'informations contactez-nous au : info@presenta-nova.hr

1

Avec 8 mm d'épaisseur l'étagère standard peut avoir entre 2 et 7 supports lunettes verrouillables. Nous offrons 2 types de supports lunettes verrouillables : standard et étendu (pour les plus grandes lunettes). La longueur de l'étagère est déterminée par le numéro de supports lunettes et la distance nécessaire est 180 mm. Tailles personnalisées disponibles sur demande.

Supports de lunettes standard

UL.S.2	386x187x8 mm / 2 ☉	98,00 €
UL.S.3	636x187x8 mm / 3 ☉	116,00 €
UL.S.4	836x187x8 mm / 4 ☉	146,00 €
UL.S.5	900x187x8 mm / 5 ☉	171,00 €
UL.S.6	1080x187x8 mm / 6 ☉	189,00 €
UL.S.7	1260x187x8 mm / 7 ☉	202,00 €

Supports de lunettes étendus

UL.EX.S.2	386x187x8 mm / 2 ☉	101,00 €
UL.EX.S.3	636x187x8 mm / 3 ☉	121,00 €
UL.EX.S.4	836x187x8 mm / 4 ☉	152,00 €
UL.EX.S.5	900x187x8 mm / 5 ☉	179,00 €
UL.EX.S.6	1080x187x8 mm / 6 ☉	197,00 €
UL.EX.S.7	1260x187x8 mm / 7 ☉	211,00 €

2

Clé magnétique. Ouvre / verrouille tous les supports de lunettes sur 1 étagère simultanément.

A.UL.MK	42,00 €
---------	---------

2



DIVERSE

Le système s'agit du panneau de mur et des étagères de différentes dimensions.

Chaque étagère est magnétique (dessous et dessus) et a l'éclairage LED intégré.

Les étagères sont aussi disponibles avec les supports lunettes verrouillables intégrés (Single Lock).

Les étagères ne peuvent pas être vendus séparément.



W.QD

SYSTÈME



DIVERSE combinaison

DIVERSE

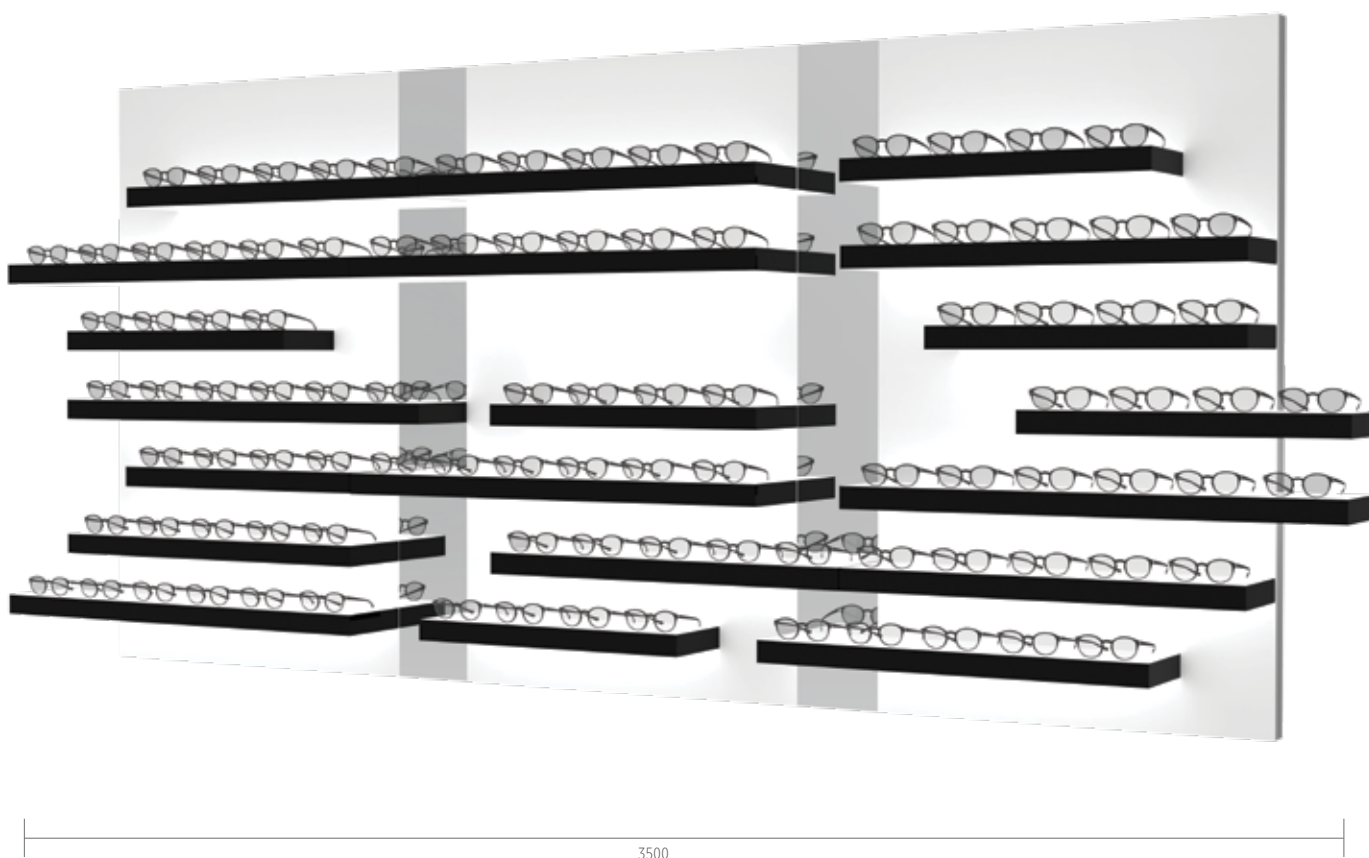

3 x WS.P.QSD.90 / panneau mural / blanc	900x1500 mm	3 x 523,00 €	1.569,00 €
6 x QSD.110 / étagère a LED / noir	1100x50 mm	6 x 351,00 €	2.106,00 €
7 x QSD.90 / étagère a LED / noir	900x50 mm	7 x 328,00 €	2.296,00 €
7 x QSD.70 / étagère a LED / noir	700x50 mm	7 x 316,00 €	2.212,00 €
2 x WM.20.150 / miroir	200x1500 mm	2 x 293,00 €	586,00 €

Pour plus de combinaisons, veuillez nous contacter.



DIVERSE système

SYSTÈME

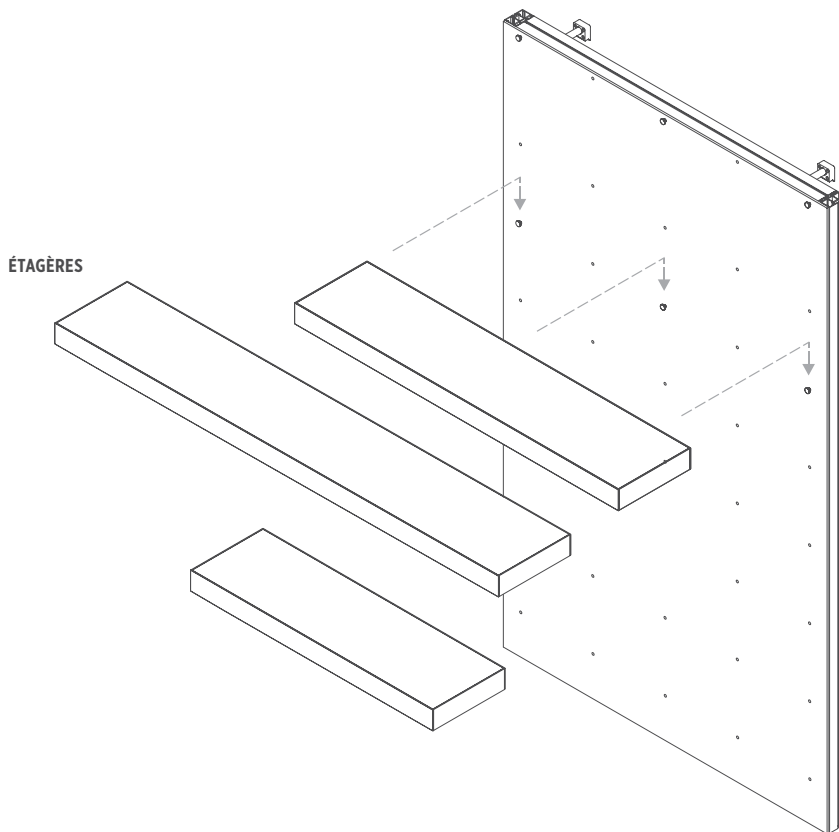

PANNEAU
WS.P.QSD.90(70)

Différentes combinaisons d'étagères possibles.
Pour des combinaisons plus uniques, veuillez nous contacter.

1 / 7 étagères

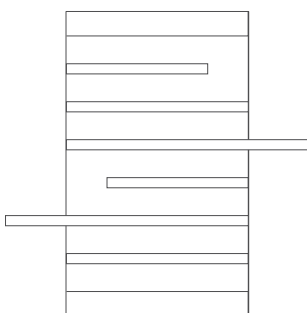

2 / 7 étagères

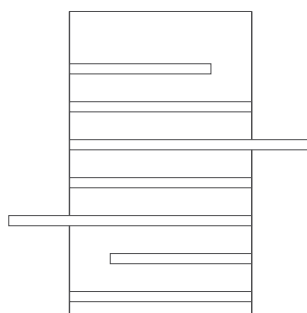

3 / 6 étagères

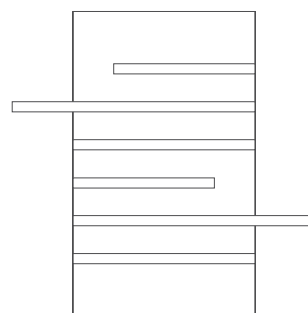

PANNEAU

Le panneau de mur en acrylique a des trous prédéfinis avec des vis qui fonctionnent comme des conducteurs électriques. Ils permettent l'éclairage LED blanc pour chaque étagère montée. Le panneau est compatible avec nos éléments pour le mur comme les miroirs.

Panneau pour étagères Diverse

WS.P.QSD.90	523,00 €
900x1500 mm	
WS.P.QSD.70	408,00 €
700x1500 mm	

Vis de panneau pour monter étagère.

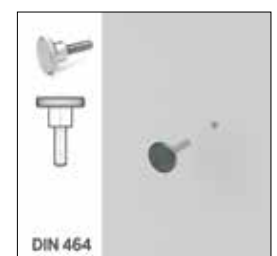

ÉTAGÈRES

Combinez différentes tailles et types d'étagères pour un affichage unique. Pour des conseils de conception professionnels, veuillez nous contacter.

DIVERSE

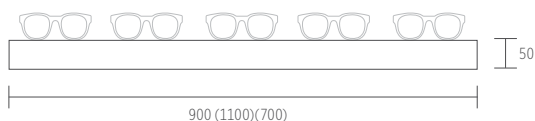

DIVERSE SINGLE LOCK

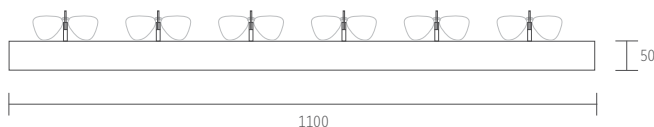
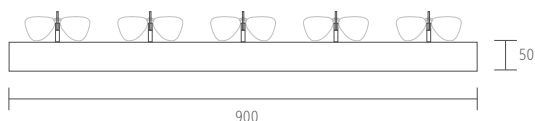
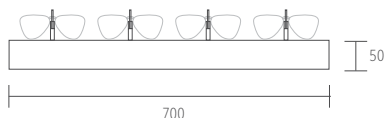

INSTALLATION

Les étagères ont des trous de derrière. Ils permettent une installation facile sur les vis de panneau.

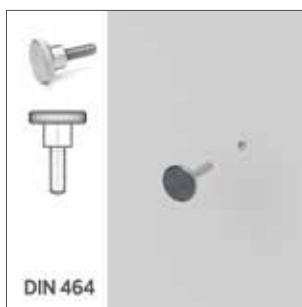
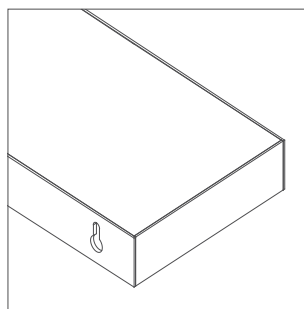

DECOR



Il blanc e il noir sono i colori standard.
Autres couleurs et décors sur demande.

ÉTAGÈRE

L'étagère en acrylique a des trous de derrière qui permettent une installation facile sur les vis de panneau. Une fois montée, l'étagère est éclairée LED blanc. L'étagère est magnétique en dessous et en dessus et elle existe en trois dimensions. Elle peut avoir des supports lunettes verrouillables. Les couleurs standards sont noir et blanc. Autre décoration sur demande. L'étagère ne peut pas être vendue séparément.

DIVERSE

QSD.110	351,00 €
1100x50 mm / 6 ∅	
QSD.90	328,00 €
900x50 mm / 5 ∅	
QSD.70	316,00 €
700x50 mm / 4 ∅	

DIVERSE SINGLE LOCK

QSD.SL.110	464,00 €
1100x50 mm / 6 ∅	
QSD.SL.90	403,00 €
900x50 mm / 5 ∅	
QSD.SL.70	373,00 €
700x50 mm / 4 ∅	

Clé magnétique	
A.SL.MK	13,00 €

STRIPE

Le système des étagères modulaires pour les murs.

Les étagères flottantes sont montées en différentes tailles et positions. Un système attractif pour les petits et grands espaces.

Chaque étagère est éclairée et magnétique.

Décoration personnalisée disponible sur demande.



W.ST

SYSTÈME



STRIPE présentoirs

W.ST3



W.ST4

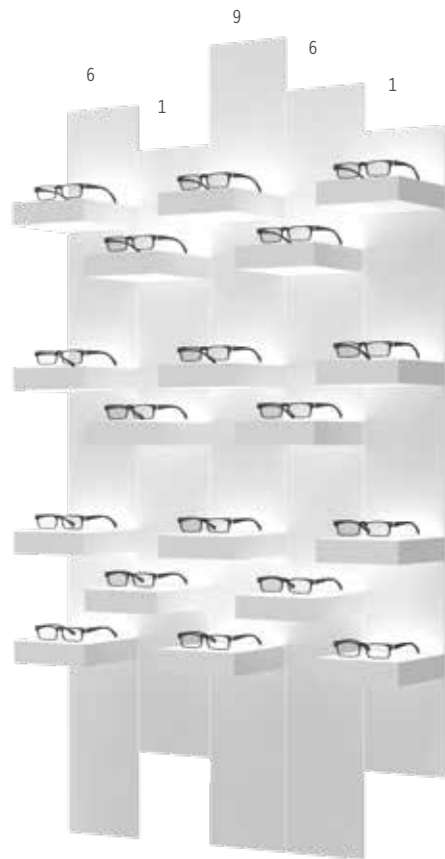

1000x2000 mm

Cadre en aluminium			
1 x W.P.ST.60	600x1500 mm	1 x 63,00 €	63,00 €
Fronte			
1 x W.F.ST.1 / blanc	1500x200 mm	1 x 95,00 €	95,00 €
1 x W.F.ST.3 / blanc	1750x200 mm	1 x 95,00 €	95,00 €
1 x W.F.ST.9 / blanc	2000x200 mm	1 x 95,00 €	95,00 €
Masques latéral			
2x W.M.ST.20	1625x200 mm	1 x 92,00 €	92,00 €
LED étagères			
16 x ST.S.20 / blanc	200x200 mm	16 x 128,00 €	2.048,00 €

1000x2000 mm

Cadre en aluminium			
1 x W.P.ST.100	1000x1500 mm	1 x 105,00 €	105,00 €
Fronte			
2 x W.F.ST.6 / blanc	1875x200 mm	1 x 95,00 €	95,00 €
2 x W.F.ST.1 / blanc	1500x200 mm	2 x 95,00 €	190,00 €
1 x W.F.ST.9 / blanc	2000x200 mm	1 x 95,00 €	95,00 €
LED étagères			
18 x ST.S.20 / blanc	200x200 mm	18 x 128,00 €	2.304,00 €



STRIPE système

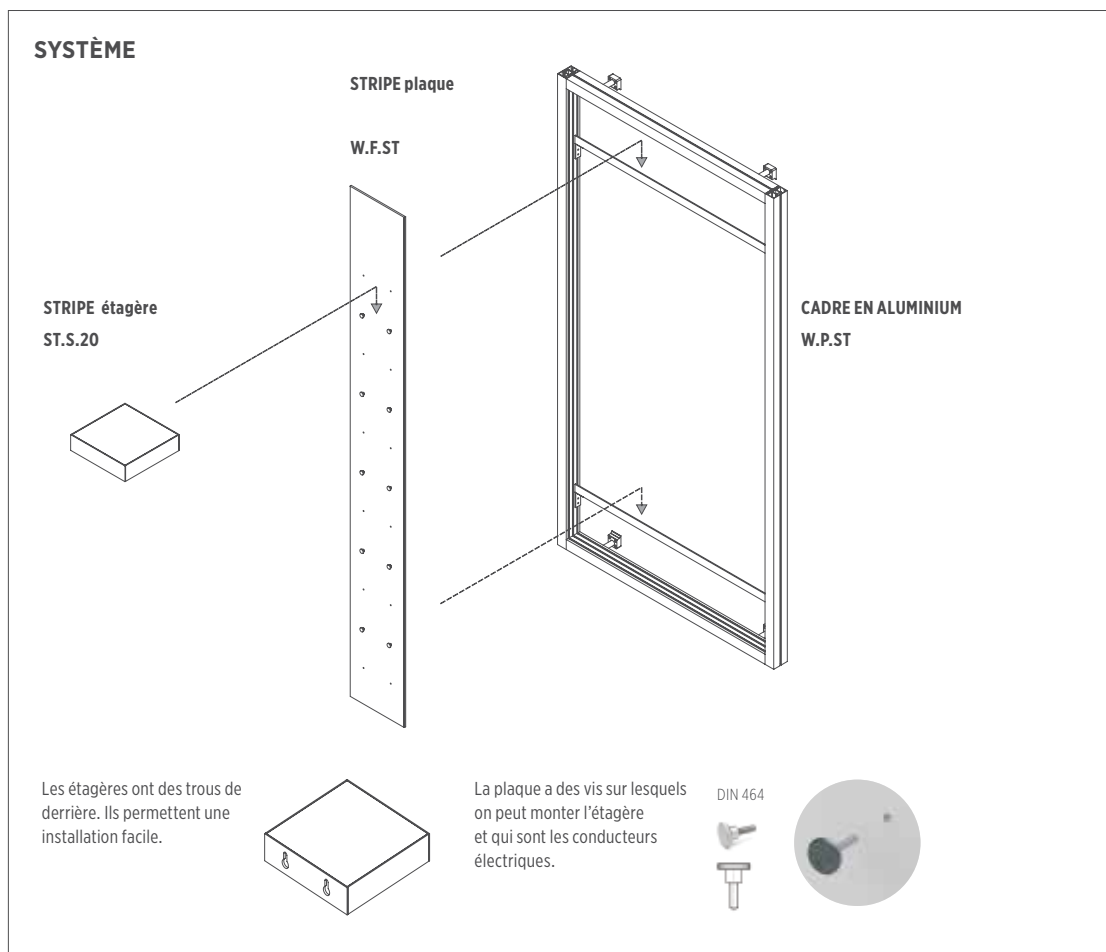

SYSTÈME

Les plaques en acrylique sont montées dans différentes combinaisons sur le cadre en aluminium. Les éléments de présentation (ex. étagère) sont montés sur les plaques et ont l'éclairage LED blanc intégré.

Cadre en aluminium	
W.P.ST.60	63,00 €
W.P.ST.80	84,00 €
W.P.ST.100	105,00 €

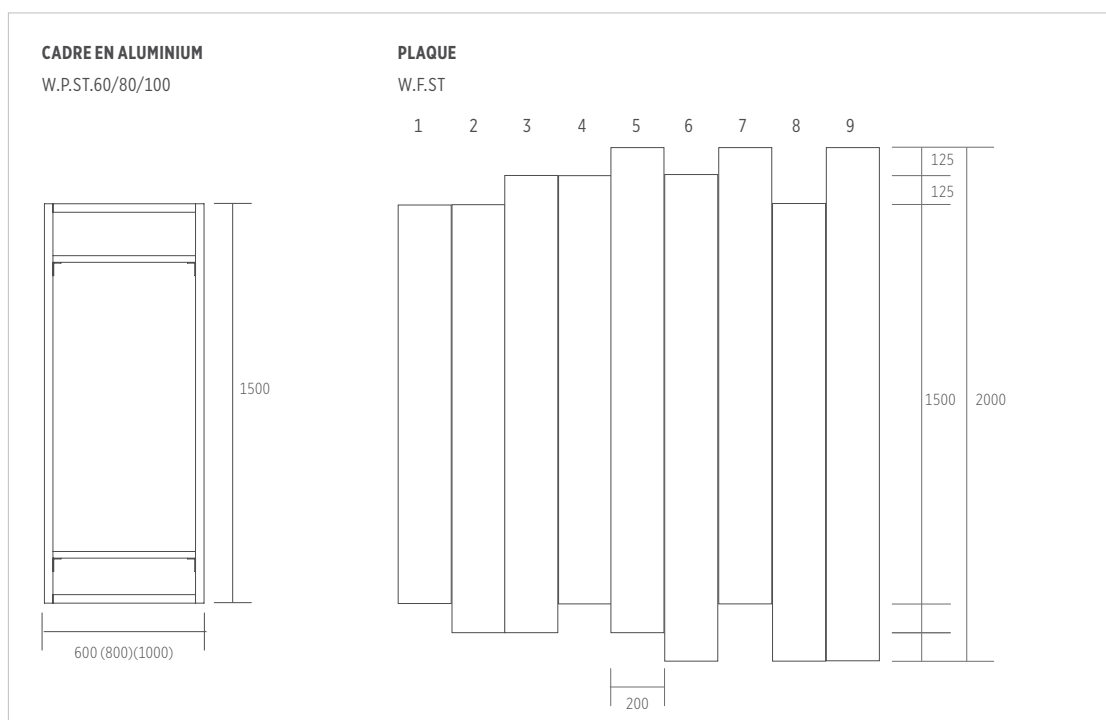

CADRE ET PLAQUES

Le cadre en aluminium monté sur le mur soutient les plaques et les étagères. Il existe en 3 tailles standards.

La plaque en acrylique est installée sur le cadre. Elle a 200 mm de largeur lorsque la hauteur et la position peut varier (positions 1-9). Chaque plaque a des trous avec des vis pour les étagères et autres éléments de présentation. La plaque est disponible en différentes décorations.

Plaques	
W.F.ST.(1-9)	95,00 €
Masque latéral Stripe	
W.M.ST.20.150	92,00 €

STRIPE éléments

1

2

1
Étagère Stripe en acrylique à LED. Façades et fond magnétiques.
ST.S.20 200x200 mm 128,00 €

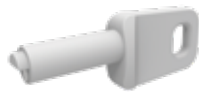

2
Étagère Stripe avec support lunette verrouillable (Single Lock). Magnétique dessous et dessus.
ST.S.SL.20 200x200 mm 147,00 €

Cle magnétique.
A.SL.MK 13,00 €

3

4

3
Boîte lumineuses Stripe. Éclairage LED blanc intégré.
ST.LB.20 200x200 mm 181,00 €

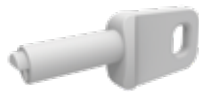
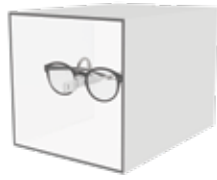

4
Boîte lumineuses Stripe avec support lunette verrouillable Single Lock. Éclairage LED blanc intégré.
ST.LB.SL.20 200x200 mm 201,00 €

Cle magnétique.
A.SL.MK 13,00 €

5

6

7

5
Élément publicité en acrylique. Publicité échangeable.
ST.A.20 200x200 mm 141,00 €



Imprimer sur une feuille rétroéclairée (5 graphiques).
ST.AF.20 200x200 mm 70,00 €

6
Support logo. Plaque en acrylique échangeable avec imprimé personnalisé (magnétique).
ST.LH 200x200 mm 141,00 €

8

9

Plaque acrylique avec impression.
ST.LHA 200x200 mm 42,00 €



7
Support logo magnétique en acrylique. Imprimé personnalisé inclus.
A.Q.MLH 140x65 mm 18,00 €

8
Miroir acrylique.
ST.M.20 200x200 mm 29,00 €

10

9
Support lunette magnétique. Installation facile en dessous d'étagère - effet flottant. Mobile et rotatif.
A.S.MGH1 11,00 €
A.S.MGH2 11,00 €



10
Couverture décorative magnétique pour devant d'étagère. Cela permet changement du design rapide. Différentes couleurs et décorations disponibles.
ST.S.CO 200x50 mm 11,00 €

TRAVAILLE AVEC NOUS

SHOP DESIGN

	Questionnaire	Design du plan	Visualisations 3D	Proposition de meuble	Proposition de matériel
BASIC Simplifié	+	+	Standard	-	-
ADVANCED	+	+	HQ - détaillé	+	+



Nous allons vous envoyer un questionnaire pour déterminer vos besoins et préférences. Vous fournissez le plan de sol et les photos de votre espace.

Vous envoyez aussi votre logo et marques de qualité.

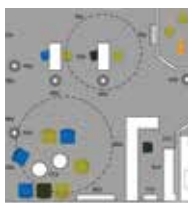

Les caractéristiques de votre espace, les zones de vente, les lignes directrices personnelles sont les facteurs importants pour la planification de l'espace. 20 ans d'expérience nous permettent de planer et livrer les intérieurs efficaces pour la vente, fonctionnels et esthétiques.



Plusieurs perspectives de votre futur magasin deviennent une visualisation 3D qui aide à comprendre l'espace entier, les présentoirs, les meubles et leurs relations.

Les visualisations incluent :

- Disposition des présentoirs et meubles.
- Proposition de design de sol.
- Proposition de design de mur.
- Proposition de design de plafond.
- Proposition de design d'éclairage (appareils).
- Proposition de meuble.
- Recommandations de décors, matériaux et fournisseur.



La proposition de meuble est décrite avec les photos, la description et la suggestion du fournisseur.



La proposition de matériel est décrite avec les photos, la description et la suggestion du fournisseur.

PRODUCTION



Situé à Zagreb, Croatie, une demi-heure de l'aéroport national dr. Franjo Tudman.

2500 m2 de salle de production.

35 employés qui travaillent avec nos concepteurs et ingénieurs.

Transport dans le monde entier.

Les matériaux utilisés dans notre production sont généralement aluminium, acrylique, verre et MDF. Les meubles sont préparés par nos coopérateurs, mais finis interne. La technologie que nous utilisons est CNC et découpe laser, moulage de plastique, soudage par points etc.

A part de nos lignes de produits standards, nous produisons aussi les produits personnalisés pour les grandes compagnies dans l'industrie. Certains clients nous avons travaillé avec sont : MPG Group, Mokki, Apollo Optik, Optical Centre, Krys, Optic2000.

Proposition d'éclairage**Instruction pré-installation****Plan électrique****Production****Transport****Installation**

—

+

+

+

+

+

+

+

+

+

+

+

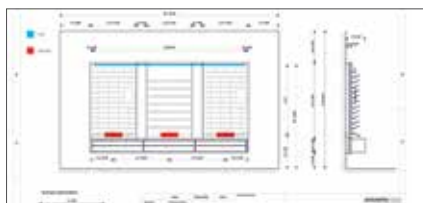

La proposition d'éclairage a le but de fournir une distribution d'éclairage idéale dans votre espace. Les appareils d'éclairage et les suggestions de fournisseur inclut.

La vue de face, le plan de sol ou le plan de vitrine avec les dimensions exactes et les instructions pour une installation efficace de vos présentoirs.

Nous vous rappelons que l'on peut avoir le retard et les frais supplémentaires si l'espace n'est pas préparé pour l'installation la date convenue.

Le plan de face de chaque mur avec les dimensions exactes, nos présentoirs et les prises électriques nécessaires.

Le temps de production est entre 8 et 10 semaines après une commande confirmée – pour un magasin entier.

Le type de transport, les frais et le temps dépendent de la location, de la quantité de production et du poids.

Transport par camion – dans l'Europe:
4-10 jours ouvrables

Transport maritime – via ports de Rijeka, Croatie et Bremerhaven, Allemagne:
2-4 semaines

Transport aérien – dehors l'Europe:
5-7 jours ouvrables

Transport express – petites commandes seulement:
1-2 jours ouvrables

Chaque produit est livré avec les instructions de montage. L'équipe de montage est disponible pour une installation du magasin entier pour des frais supplémentaires. Si l'espace est prêt pour l'installation, le magasin entier est fait dans une journée.

SALLE D'EXPOSITION



Notre nouvelle salle d'exposition de 220 m2 est située à Mannheim, Allemagne, une heure de l'aéroport de Francfort. Situés dans un quartier branché, une ancienne zone industrielle, elle est entourée de plusieurs entreprises et salles de design populaires.

Commencez votre projet dans une atmosphère créative et inspirante. Découvrez la variété de nos présentoirs et leurs caractéristiques uniques de première main.



Presenta Nova GmbH

Industriestraße 35
D-68169 Mannheim
+49 621 7245 0040

info@presenta-nova.de
www.presenta-nova.com
@presenta.nova

Horaires d'ouvertures

Lundi - vendredi
09.00 – 17.00

WS.2024

presenta[®]nova

SALLE D'EXPOSITION
Presenta Nova GmbH
Industriestraße 17
D-68169
Mannheim
+49 621 7245 0040
info@presenta-nova.de

QG & PRODUCTION
Presenta Nova d.o.o.
Puzeva 7
HR-10020
Zagreb
+385 1 6524 048
info@presenta-nova.hr

www.presenta-nova.com