

DISPLAYS

presentanova®

ABLAGEN 2024



QUADRO Ablagen	2
AURA Ablagen	10
VERA Ablagen	16
VIVIDA Ablagen	20
POLAR Ablagen	22
UNILOCK Ablagen	26
DIVERSE Systeme	32
STRIPE Systeme	38
ARBEITE MIT UNS	44
SHOP DESIGN	44
PRODUKTION	44
SHOWROOM	45

QUADRO

Ablagehöhe definiert die Produktfamilie: Bold oder Slim.

Jede Ablage ist magnetisch (unten und vorne) und kommt mit integrierter LED-Beleuchtung.

Ablagen sind auch mit integrierter abschließbarer Brillenhalterung (Single Lock) oder mit Acryl-Schiebetüren (Quadro Slim Lockable) erhältlich.

Bold und Slim Präsenter können mit Dual Lager geliefert werden.



WS.Q

ABLAGEN



QUADRO BOLD Präsenter

QUADRO BOLD

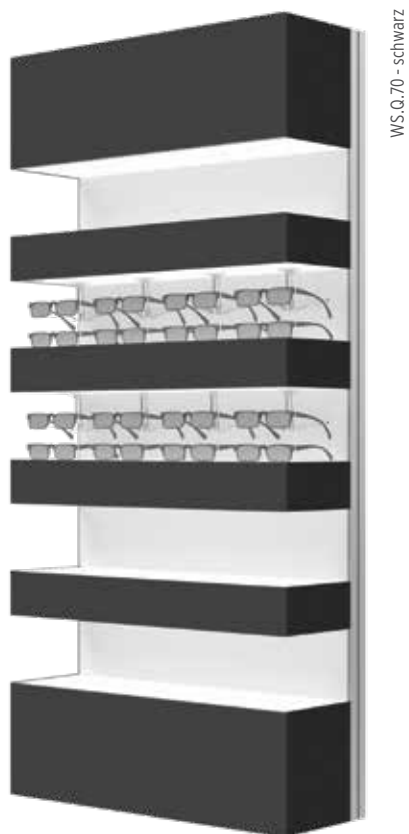

WS.Q.70 - schwarz

QUADRO BOLD SINGLE LOCK

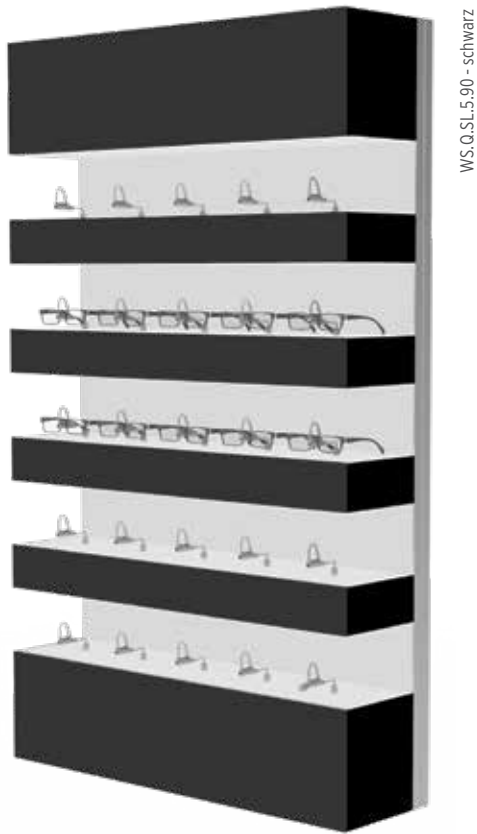

WS.Q.SL.5.90 - schwarz



Magnetische Brillenhalter
A.S.MGH1 11,00 €



Magnetisch kodierter Schlüssel öff-
net/verriegelt jeden Brillenhalter
separat.
A.SL.MK 13,00 €



Präsentler mit 5 LED-Acrylablagen mit magnetische Vorder- und Unterseite.

900x1500x280 mm	WS.Q.5.90	2.144,00 €
700x1500x280 mm	WS.Q.5.70	1.930,00 €

Präsentler mit 5 LED-Acrylablagen mit magnetische Vorder- und Unterseite und abschließbare Brillenhalter.

900x1500x280 mm / 25 ∅	WS.Q.SL.5.90	2.617,00 €
700x1500x280 mm / 20 ∅	WS.Q.SL.5.70	2.308,00 €

QUADRO SLIM Präsenter

QUADRO SLIM



WS.QS.5.90 - schwarz

QUADRO SLIM SINGLE LOCK

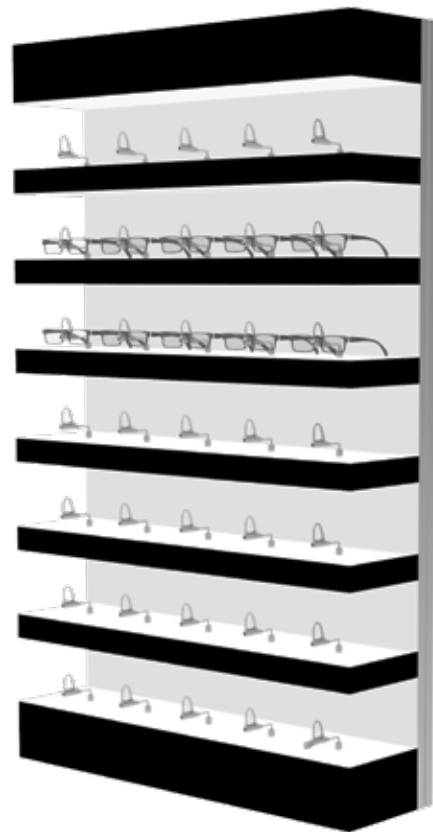

WS.QS.SL.7.90 - schwarz



Magnetische dekorative Frontmasken erhältlich



Magnetisch kodierter Schlüssel öffnet/verriegelt jeden Brillenhalter separat.
A.SL.MK 13,00 €

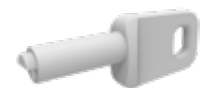

Präsenterr mit 7 LED-Acrylablagen mit magnetische Vorder- und Unterseite.

900x1500x280 mm	WS.QS.7.90	2.264,00 €
700x1500x280 mm	WS.QS.7.70	2.037,00 €

Präsenterr mit 7 LED-Acrylablagen mit magnetische Vorder- und Unterseite und abschließbare Brillenhalter.

900x1500x280 mm/35 ∅	WS.QS.SL.7.90	2.925,00 €
700x1500x280 mm/28 ∅	WS.QS.SL.7.70	2.566,00 €

QUADRO SLIM abschließbare Präsenter

QUADRO SLIM mit abschließbaren Türen.



WS.QS.L.7.90 - schwarz



Acryl-Schiebetüren werden mit einem magnetisch kodierter Schlüssel geöffnet. Schlüsselschlösser für jede Ablage sind sorgfältig hinter der Ablagefront versteckt. Jede Tür wird separat geöffnet.

A.QS.MK

42,00 €



Präsenterr mit 7 LED-Acrylablagen mit magnetische Vorder- und Unterseite und abschließbaren Acryl-Türen. Schieben Sie die Türen um die Ablagen zu öffnen. 1 einzigartige Schlüsselverriegelung für alle Ablagen.

900x1500x280 mm

WS.QS.L.7.90

3.311,00 €

Magnetisch kodierter Schlüssel

A.QS.MK

42,00 €



Silhouette®



QUADRO Accessoires

1



1

Magnetische Brillenhalter. Beweglich und drehbar.

A.S.MGH1 / Acryl 11,00 €
A.S.MGH2 / Aluminium 11,00 €

2

2

Hängende Schiebepiegel.

A.Q.M / Bold 446,00 €
A.Q.S.M / Slim / Diverse 446,00 €

3

3

Spiegel in Acryl.

A.Q.MS / Bold 44,00 €
A.Q.S.MS / Slim / Diverse 44,00 €



4

Magnetische Logohalter in Acryl. Individueller Druck. 140x65 mm

A.Q.MLH 18,00 €

5

Magnetische dekorative Maske für Ablage. Ermöglicht schnelle Designänderungen. Verschiedene Dekore erhältlich.

BOLD

A.Q1.MC.90 38,00 €
100x900 mm
A.Q1.MC.70 29,00 €
100x700 mm
A.Q2.MC.90 57,00 €
200x900 mm
A.Q2.MC.70 44,00 €
200x700 mm

SLIM / DIVERSE

A.QSD1.MC.110 27,00 €
50x1100 mm
A.QSD1.MC.90 22,00 €
50x900 mm
A.QSD1.MC.70 17,00 €
50x700 mm
A.QSD2.MC.110 46,00 €
100x1100 mm
A.QSD2.MC.90 38,00 €
100x900 mm
A.QSD2.MC.70 29,00 €
100x700 mm

4

5



Magnetisch

6

Quadro LED Leuchtbbox mit wechselbarer Magnetfront.

A.Q.AB.90 305,00 €
900x500x280 mm
A.Q.AB.70 273,00 €
700x500x280 mm

6

LED Leuchtbbox ohne und mit magnetische Front.



Magnetisch

Magnetisch

Wechselbare magnetische Front für Quadro LED Leuchtbbox.

A.Q.AF.90 116,00 €
900x500 mm
A.Q.AF.70 104,00 €
700x500 mm

AURA

Erstellen Sie eine einzigartige Atmosphäre in Ihrem Shop!

Entdecken Sie Aura LED-Ablagen und deren speziell entwickelte Mischbeleuchtung.

Ablagen sind magnetisch.

Aura Präsenter kann mit Dual Lager geliefert werden.



WS-AU

ABLAGEN



AURA Präsenter

AURA



WS.AU.7.90

AURA R

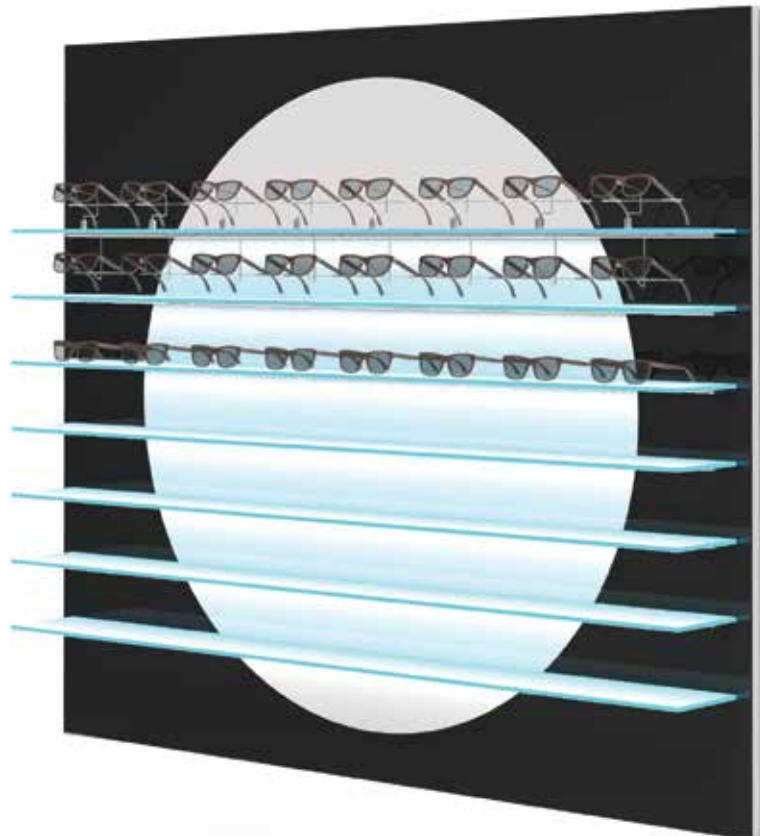

WS.AUR.1.7.180 - Schwarzes Acryl

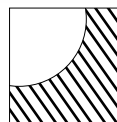

1
Weißer Kreis.
Dekorahmen
in Dekor
verfügbar.

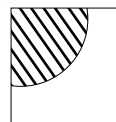

2
Weißer Dekorahmen.
Innenkreis in Dekor
verfügbar.

Der Innenkreis und Dekorahme des AURA R-Displays sind standardmäßig in weißem Acryl erhältlich. Beide sind auch in verschiedenen Dekoren erhältlich (Version 1 oder 2).

Präsentier mit LED-Acrylablagen mit magnetische Unterseiten.
Integrierte weiße + RGB LED-Beleuchtung.

900x1500x280 mm / 7 Ablagen	WS.AU.7.90	2.163,00 €
700x1500x280 mm / 7 Ablagen	WS.AU.7.70	1.847,00 €
450x1500x280 mm / 7 Ablagen	WS.AU.7.45	1.578,00 €

900x1500x280 mm / 10 Ablagen	WS.AU.10.90	2.478,00 €
700x1500x280 mm / 10 Ablagen	WS.AU.10.70	2.162,00 €
450x1500x280 mm / 10 Ablagen	WS.AU.10.45	1.893,00 €

Präsentier mit 7 LED-Acrylablagen mit magnetische Unterseiten und dekorative Rahmen. Integrierte weiße + RGB LED-Beleuchtung.

1800x1500x280 mm	WS.AUR.1.7.180	4.391,00 €
weißer Kreis	WS.AUR.2.7.180	4.391,00 €
weißer Dekorahmen		

AURA Accessoires



1

1
Magnetische Brillenhalter. Beweglich und drehbar.
A.S.MGH1 / Acryl 11,00 €
A.S.MGH2 / Aluminium 11,00 €

2
Acryl-Logohalter mit einfach austauschbaren Papiereinsätzen.
A.AU.LH 130x60 mm 9,50 €

3
Schiebewerbung mit Druck.
A.AU.AP 385x438 mm 23,00 €

4
Dekorativer Rahmen mit wechselbares magnetische Logostreifen.
A.AU.DF1 205x438 mm 24,00 €
A.AU.DF2 385x438 mm 36,00 €

Auswechselbarer Logostreifen.
A.AU.DFM1 205 mm 9,50 €
A.AU.DFM2 385 mm 9,50 €

5
Schiebespiegel mit dekorativem Rahmen.
A.AU.M 205x438 mm 36,00 €



2

3

4



5







VERA

Elegante Glasablagen mit lebhaft LED-Beleuchtung, die durch die Ablagekanten kommt, werden leicht zum neuen Mittelpunkt Ihres Shops.

Die spezielle Glasgravur-Option ermöglicht verschiedene Anpassungen (Beschilderung, Design).



WS.VE

ABLAGEN



VERA Präsenter

VERA mit 7 Ablagen

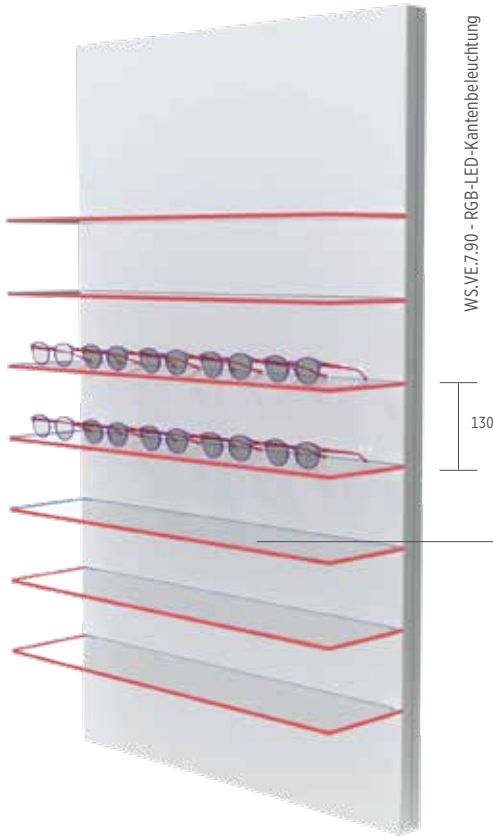

Klarglasablage - weiße LED



VERA mit 4 Ablagen



7 Glasablagen mit Kantenbeleuchtung in weiße oder RGB LED-Beleuchtung - bitte bei Bestellung angeben. Kundenspezifische Gravuren auf Glas auf Anfrage erhältlich. Alle Gravuren sind beleuchtet.

900x1500x280 mm	WS.VE.7.90	1.664,00 €
700x1500x280 mm	WS.VE.7.70	1.461,00 €
450x1500x280 mm	WS.VE.7.45	1.256,00 €

Präsentier mit Glasablagen mit Kantenbeleuchtung in weiße oder RGB LED-Beleuchtung - bitte bei Bestellung angeben.

900x1500x280 mm	WS.VE.4.90	1.590,00 €
700x1500x280 mm	WS.VE.4.70	1.385,00 €
450x1500x280 mm	WS.VE.4.45	1.218,00 €

VERA Accessoires



1

VE1.90
Ansicht von oben



VE2.90
Ansicht von oben



2



3



4



5



1

Glasablage mit gravierten Feldern.
VE1.90 900 mm/5 gravierten Feldern 250,00 €
VE1.70 700 mm/4 gravierten Feldern 221,00 €
VE1.45 450 mm/2 gravierten Feldern 192,00 €

Glasablage mit gravierte Streife.
VE2.90 900 mm 250,00 €
VE2.70 700 mm 221,00 €
VE2.45 450 mm 192,00 €

2

Acryl-Logohalter mit einfach austauschbaren Papiereinsätzen.
A.VE.LH 130x60 mm 9,50 €

3

Schiebewerbung mit Druck.
A.VE.AP 385x438 mm 23,00 €

4

Dekorativer Rahmen mit wechselbares magnetische Logostreifen.
A.VE.DF1 205x438 mm 24,00 €
A.VE.DF2 385x438 mm 36,00 €

Auswechselbarer Logostreifen.
A.VE.DFM1 205 mm 9,50 €
A.VE.DFM2 385 mm 9,50 €

5

Schiebespiegel mit dekorativem Rahmen.
A.VE.M 205x438 mm 36,00 €



Austauschbare magnetische Fronten ermöglichen einfache Änderungen im Panel-Design. Standard-Panel ist aus glänzend weißem Acryl. Andere Dekore auf Anfrage.

VIVIDA ABLAGEN

Acrylablagen enthalten ambientale weiße LED-Beleuchtung und dekorative Kantenbeleuchtung.

Sie können zwischen weißer LED- und farbiger RGB-LED-Kantenbeleuchtung wählen.

Vivida Präsenter kann mit Dual Lager geliefert werden.



WS.VD

VIVIDA Präsenter

VIVIDA



WS.VD.7.70 - RGB-LED-Kantenbeleuchtung

Weißer LED-Kantenbeleuchtung



RGB LED-Kantenbeleuchtung



VIVIDA

Präsentier mit Acrylablagen mit weißer ambientaler LED-Beleuchtung und dekorativer LED-Kantenbeleuchtung (weiße oder RGB - bitte bei Bestellung angeben).

900x1500x280 mm / 7 Ablagen	WS.VD.7.90	2.418,00 €
700x1500x280 mm / 7 Ablagen	WS.VD.7.70	2.102,00 €
450x1500x280 mm / 7 Ablagen	WS.VD.7.45	1.833,00 €
900x1500x280 mm / 10 Ablagen	WS.VD.10.90	2.733,00 €
700x1500x280 mm / 10 Ablagen	WS.VD.10.70	2.417,00 €
450x1500x280 mm / 10 Ablagen	WS.VD.10.45	2.148,00 €

VIVIDA SINGLE LOCK

Präsentier mit Acrylablagen mit abschließbaren Brillenhalter. Integrierte weiße ambientale LED-Beleuchtung und dekorative LED-Kantenbeleuchtung (weiße oder RGB - bitte bei Bestellung angeben). 1 magnetisch kodierter Schlüssel im Preis inbegriffen.

7 Ablagen		
900x1500x280 mm / 35 O	WS.VD.SL.7.90	3.080,00 €
700x1500x280 mm / 28 O	WS.VD.SL.7.70	2.631,00 €
450x1500x280 mm / 14 O	WS.VD.SL.7.45	2.098,00 €
10 Ablagen		
900x1500x280 mm / 50 O	WS.VD.SL.10.90	3.080,00 €
700x1500x280 mm / 40 O	WS.VD.SL.10.70	2.631,00 €
450x1500x280 mm / 20 O	WS.VD.SL.10.45	2.098,00 €



A.SL.MK

13,00 €



POLAR

Polar Präsenter bieten die Wirkung einer großen Lichtbox.

Die Brillen sind wunderschön beleuchtet und jedes Detail ist hervorgehoben.

Schatten werden ausgeschlossen und das Brillendesign wird in echten Farben dargestellt.

Wenn Sie nach einem modernen, hellen Präsenter suchen, ist Polar das Richtige!



WS.PO

ABLAGEN



POLAR Präsenter

POLAR



WS.PO.790



Präsenters mit 7 Acrylablagen. Integriertes Hintergrundpaneel mit weißer LED-Beleuchtung.

900x1500x280 mm / 7 Ablagen	WS.PO.790	1.790,00 €
700x1500x280 mm / 7 Ablagen	WS.PO.770	1.558,00 €
450x1500x280 mm / 7 Ablagen	WS.PO.745	1.327,00 €

POLAR Accessoires



1

1
Acryl-Logohalter mit einfach austauschbaren Papiereinsätzen.
A.PO.LH 130x60 mm 9,50 €

2
Schiebewerbung mit Druck.
A.PO.AP 385x438 mm 23,00 €

3
Dekorativer Rahmen mit wechselbaren magnetische Logostreifen.
A.PO.DF1 205x438 mm 24,00 €
A.PO.DF2 385x438 mm 36,00 €

Auswechselbarer Logostreifen.
A.PO.DFM1 205 mm 9,50 €
A.PO.DFM2 385 mm 9,50 €

4
Schiebespiegel mit dekorativem Rahmen.
A.PO.M 205x438 mm 36,00 €



2

3



4



UNILOCK

Diebstahlsichere Ablage mit abschließbaren Brillenhaltern.

Das patentierte Verriegelungssystem ermöglicht das gleichzeitige Verriegelung/Entriegelung aller Brillenhalter auf 1 Ablage.

Die UniLock Ablage ist in mehreren Standard- und auch Sondergrößen erhältlich.

Unilock Präsenter kann mit Dual Lager geliefert werden.



WS.UJ TNSM

ABLAGEN



UNILOCK Präsenter

UNILOCK mit 7 Ablagen

Optionell mit Dual Lager.



WS.ULE.7.70



Präsenters mit 7 oder 10 LED-Ablagen mit magnetischem kodiertem Schlüsselverschluss. Magnetisch kodierter Schlüssel öffnet/verriegelt alle Brillenhalter auf 1 Ablage gleichzeitig. 1 magnetisch kodierter Schlüssel im Preis inbegriffen.

7 Ablagen

900x1500x280 mm / 35 Ø	WS.ULE.7.90	2.972,00 €
700x1500x280 mm / 28 Ø	WS.ULE.7.70	2.230,00 €
450x1500x280 mm / 14 Ø	WS.ULE.7.45	1.772,00 €

10 Ablagen

900x1500x280 mm / 50 Ø	WS.ULE.10.90	3.576,30 €
700x1500x280 mm / 40 Ø	WS.ULE.10.70	2.576,70 €
450x1500x280 mm / 20 Ø	WS.ULE.10.45	2.065,35 €



Einfacher magnetisch kodierter Schlüssel ist universell für alle Ablagen.

UNILOCK Accessoires



1

1
Adapter für kleine Brillen. Reduziert den Platz im Haken und sichert die Brille.
A.UL.ADP 2,10 €

2
Acryl-Logohalter mit einfach austauschbaren Papiereinsätzen. Nur mit UniLock Präsenter erhältlich.
A.UL.LH1 130x60 mm 9,50 €

3
Schiebewerbung mit Druck. Nur mit UniLock Präsenter erhältlich.
A.UL.AP 385x438 mm 23,00 €

4
Dekorativer Rahmen mit wechselbares magnetische Logostreifen.
A.UL.DF1 205x438 mm 24,00 €
A.UL.DF2 385x438 mm 36,00 €

Auswechselbarer Logostreifen.
A.UL.DFM1 205 mm 9,50 €
A.UL.DFM2 385 mm 9,50 €

5
Schiebespiegel mit dekorativem Rahmen. Nur mit UniLock Präsenter erhältlich.
A.UL.M 205x438 mm 23,00 €



2

3

4



5



UNILOCK Systeme

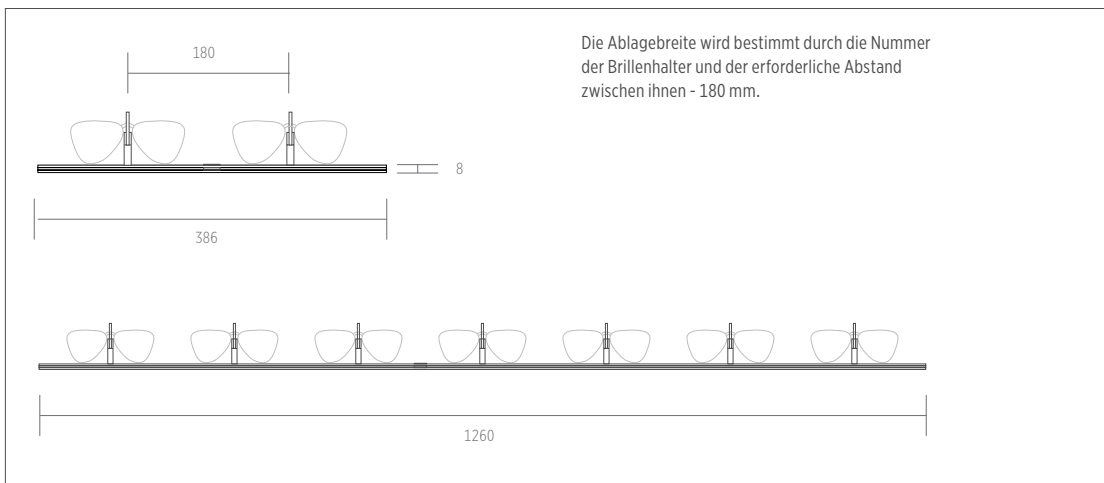

ABLAGE

Unglaublich dünn (8 mm), Unilock Ablage in weißes Acryl hat ein patentiertes - magnetisch kodierte Schließmechanismus. Mechanismus verriegelt/entriegelt gleichzeitig alle Brillenhalter auf 1 Ablage. Die Standardablage bietet Platz für 2-7 Brillenhalter. Kundenspezifische Größen auf Anfrage erhältlich.

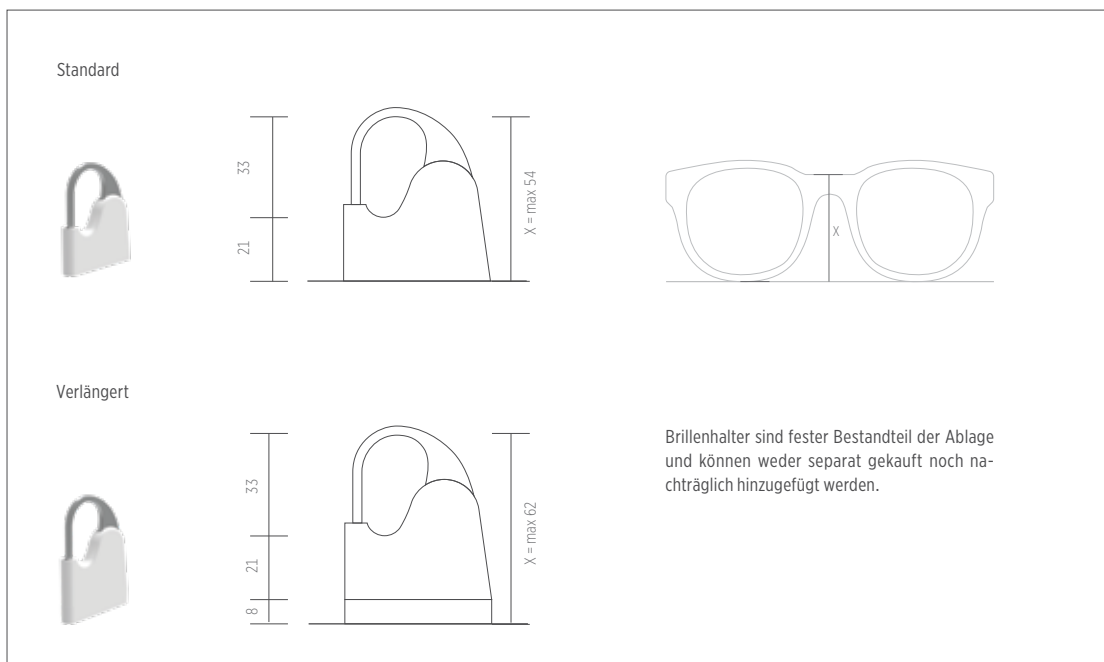

BRILLENHALTER

Wir bieten 2 Arten von abschließbaren Brillenhaltern an; Standard und Verlängert - mit Adapter für extrem große Brillen. Es ist möglich, beide Halter auf 1 Ablage zu kombinieren (auf Anfrage). Polycarbonat, Aluminium.



MAGNETISCH KODIERTER SCHLÜSSEL

Magnetisch kodierter Schlüssel wird auf die Magnetisch-Oberfläche gelegt, um das Schließsystem zu aktivieren. Drücken Sie auf die Taste, um die Brillenhalter zu verriegeln/entriegeln.

UNILOCK Ablagen

1

Standard Ablagen. Sondergrößen auf Anfrage.

UL.2

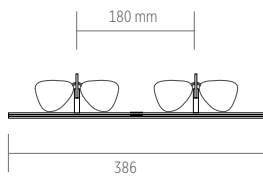

UL.3

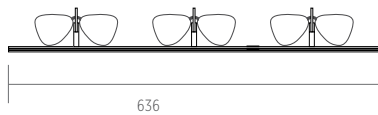

UL.4

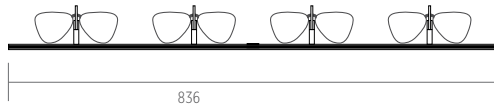

UL.5

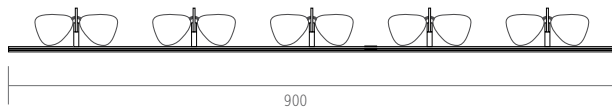

UL.6

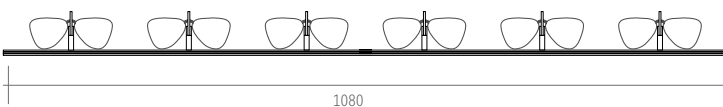

UL.7

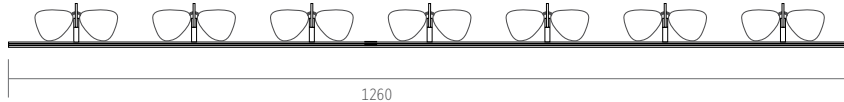

Einfache Montage auf vorhandene Ablagen! Für weitere Informationen kontaktieren Sie uns unter: info@presenta-nova.de

1

Unglaublich dünn (8 mm), Unilock Ablage in weißes Acryl hat ein patentiertes magnetisch kodiertes Schließmechanismus. Mechanismus verriegelt / entriegelt gleichzeitig alle Brillenhalter auf 1 Ablage. Die Standardablage bietet Platz für 2-7 Brillenhalter. Kundenspezifische Größen auf Anfrage erhältlich.

Standard-Brillenhalter

UL.S.2	386x187x8 mm / 2	98,00 €
UL.S.3	636x187x8 mm / 3	116,00 €
UL.S.4	836x187x8 mm / 4	146,00 €
UL.S.5	900x187x8 mm / 5	171,00 €
UL.S.6	1080x187x8 mm / 6	189,00 €
UL.S.7	1260x187x8 mm / 7	202,00 €

Verlängert-Brillenhalter

UL.EX.S.2	386x187x8 mm / 2	101,00 €
UL.EX.S.3	636x187x8 mm / 3	121,00 €
UL.EX.S.4	836x187x8 mm / 4	152,00 €
UL.EX.S.5	900x187x8 mm / 5	179,00 €
UL.EX.S.6	1080x187x8 mm / 6	197,00 €
UL.EX.S.7	1260x187x8 mm / 7	211,00 €

2

Magnetisch kodierter Schlüssel. Öffnet / verriegelt alle Brillenhalter auf 1 Ablage gleichzeitig.

A.UL.MK	42,00 €
---------	---------

2



DIVERSE

System besteht aus einem Wandpaneel und LED-Ablagen in verschiedenen Größen.

Jede Ablage ist magnetisch (unten und vorne) und kommt mit integrierter LED-Beleuchtung.

Ablagen sind auch mit integrierten abschließbaren Brillenhaltern (Single Lock) erhältlich.

Ablagen können nicht einzeln gekauft werden.



W.QD

SYSTEME



DIVERSE Kombination

DIVERSE

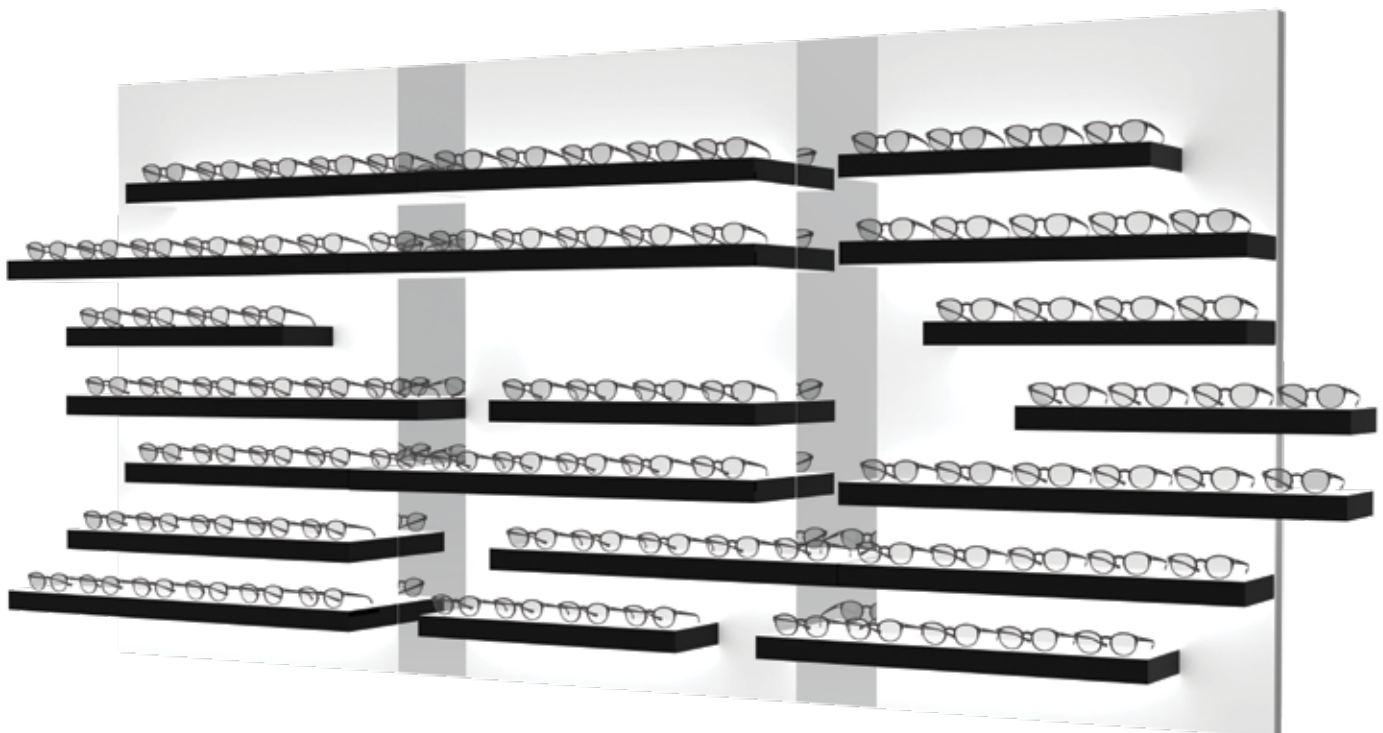

3500

3 x WS.P.QSD.90 / Wandpaneel / weiß	900x1500 mm	3 x 523,00 €	1.569,00 €
6 x QSD.110 / LED-Ablage / schwarz	1100x50 mm	6 x 351,00 €	2.106,00 €
7 x QSD.90 / LED-Ablage / schwarz	900x50 mm	7 x 328,00 €	2.296,00 €
7 x QSD.70 / LED-Ablage / schwarz	700x50 mm	7 x 316,00 €	2.212,00 €
2 x WM.20.150 / Wandspiegel	200x1500 mm	2 x 293,00 €	586,00 €

Für weitere Kombinationen kontaktieren Sie uns bitte.



SYSTEME

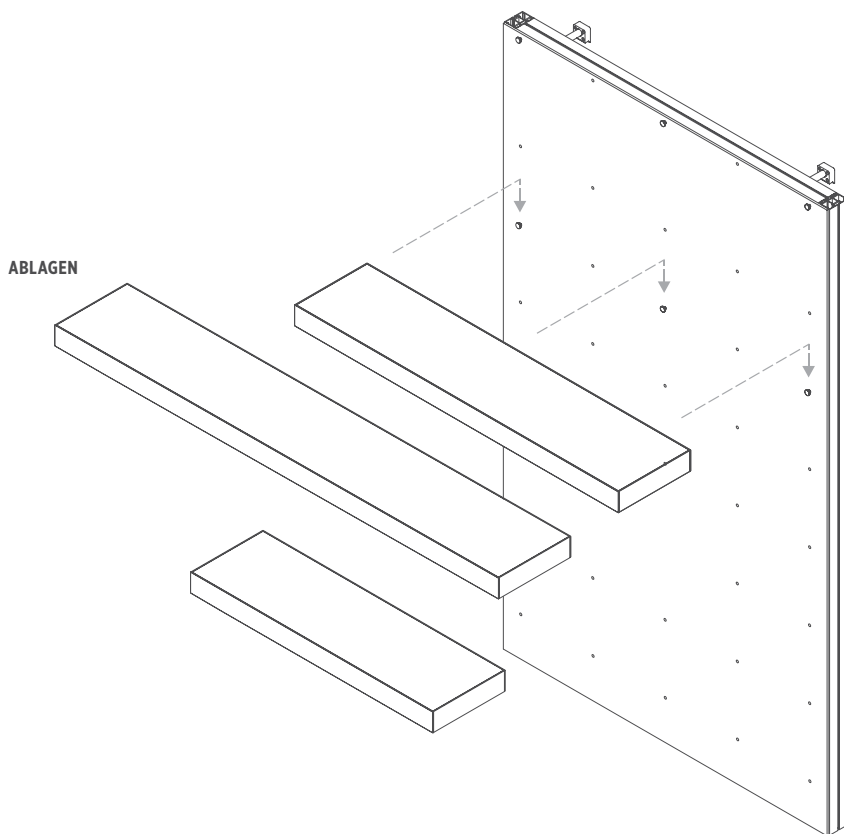

Verschiedene Ablagekombinationen möglich.
Für weitere einzigartige Kombinationen kontaktieren Sie uns bitte.

1 / 7 Ablagen

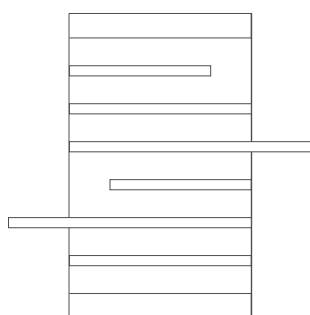

2 / 7 Ablagen

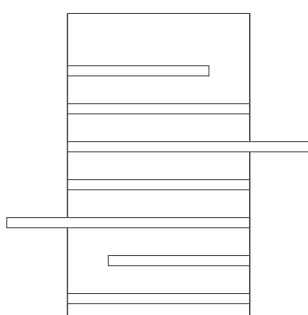

3 / 6 Ablagen

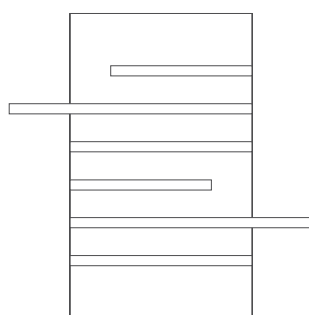

PANEEL

Acryl-Wandpaneel hat vordefinierte Löcher mit Befestigungsschrauben, die auch als Stromleiter fungieren. Sie verleihen jeder montierten Ablage eine weiße LED-Beleuchtung. Paneel ist kompatibel mit unseren Wandelementen wie Spiegeln.

Paneel für Diverse Ablagen

WS.P.QSD.90	523,00 €
900x1500 mm	
WS.P.QSD.70	408,00 €
700x1500 mm	

PANEEL
WS.P.QSD.90(70)

Paneelschrauben zur einfachen Ablagenmontage.



ABLAGEN

Verschiedene Kombinationen möglich. Für weitere einzigartige Kombinationen kontaktieren Sie uns bitte.

DIVERSE

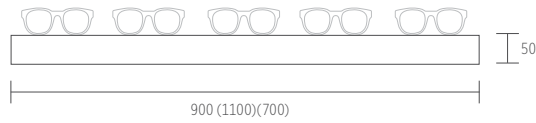

DIVERSE SINGLE LOCK

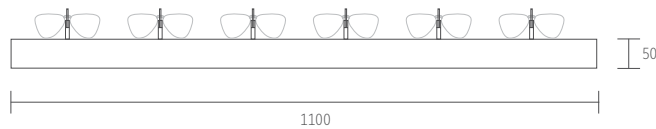
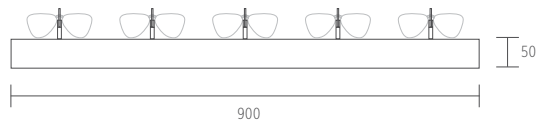
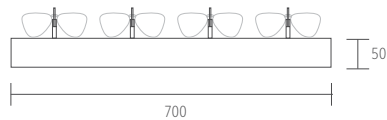

MONTAGE

Ablage hat Löcher auf der Rückseite. Sie ermöglichen eine einfache Montage an den Paneel-Schrauben.

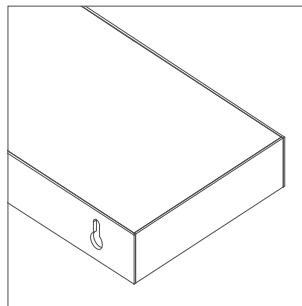

DEKOR



Schwarz und weiß sind Standardfarben.
Andere Farben und Dekore auf Anfrage.

ABLAGE

Acryl Ablage hat Löcher auf der Rückseite für eine einfache Befestigung an den Paneelschrauben. Nach der Montage erhält die Ablage eine weiße LED-Beleuchtung. Ablage hat magnetisch Boden und Front und ist in 3 Breiten erhältlich. Es kann abschließbare Brillenhalter enthalten. Standardfarben sind schwarz und weiß. Andere Dekore auf Anfrage. Ablage kann nicht separat gekauft werden.

DIVERSE

QSD.110	351,00 €
1100x50 mm / 6	
QSD.90	328,00 €
900x50 mm / 5	
QSD.70	316,00 €
700x50 mm / 4	

DIVERSE SINGLE LOCK

QSD.SL.110	464,00 €
1100x50 mm / 6	
QSD.SL.90	403,00 €
900x50 mm / 5	
QSD.SL.70	373,00 €
700x50 mm / 4	

Magnetisch-kodierte Schlüssel	
A.SL.MK	13,00 €

STRIPE

Ideal Ablagensystem für kleine und große Innenräume.

Schwebende Ablagen werden an Fronten montiert, die in verschiedenen Größen und Positionen erhältlich sind.

Jede Ablage ist beleuchtet und hat magnetische Eigenschaften.

Kundenspezifisches Dekor erhältlich auf Anfrage.



W.ST

SYSTEME



STRIPE Präsenter

W.ST3



W.ST4

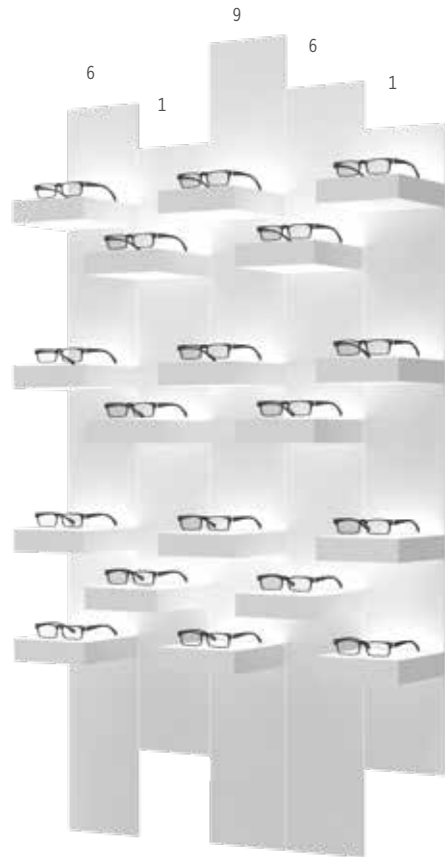

1000x2000 mm

Aluminiumrahmen			
1 x W.P.ST.60	600x1500 mm	1 x 63,00 €	63,00 €
Fronten			
1 x W.F.ST.1 / weiß	1500x200 mm	1 x 95,00 €	95,00 €
1 x W.F.ST.3 / weiß	1750x200 mm	1 x 95,00 €	95,00 €
1 x W.F.ST.9 / weiß	2000x200 mm	1 x 95,00 €	95,00 €
Seitenmaske			
2x W.M.ST.20	1625x200 mm	1 x 92,00 €	92,00 €
LED-Ablagen			
16 x ST.S.20 / weiß	200x200 mm	16 x 128,00 €	2.048,00 €

1000x2000 mm

Aluminiumrahmen			
1 x W.P.ST.100	1000x1500 mm	1 x 105,00 €	105,00 €
Fronten			
2 x W.F.ST.6 / weiß	1875x200 mm	1 x 95,00 €	95,00 €
2 x W.F.ST.1 / weiß	1500x200 mm	2 x 95,00 €	190,00 €
1 x W.F.ST.9 / weiß	2000x200 mm	1 x 95,00 €	95,00 €
LED-Ablagen			
18 x ST.S.20 / weiß	200x200 mm	18 x 128,00 €	2.304,00 €



STRIPE Systeme

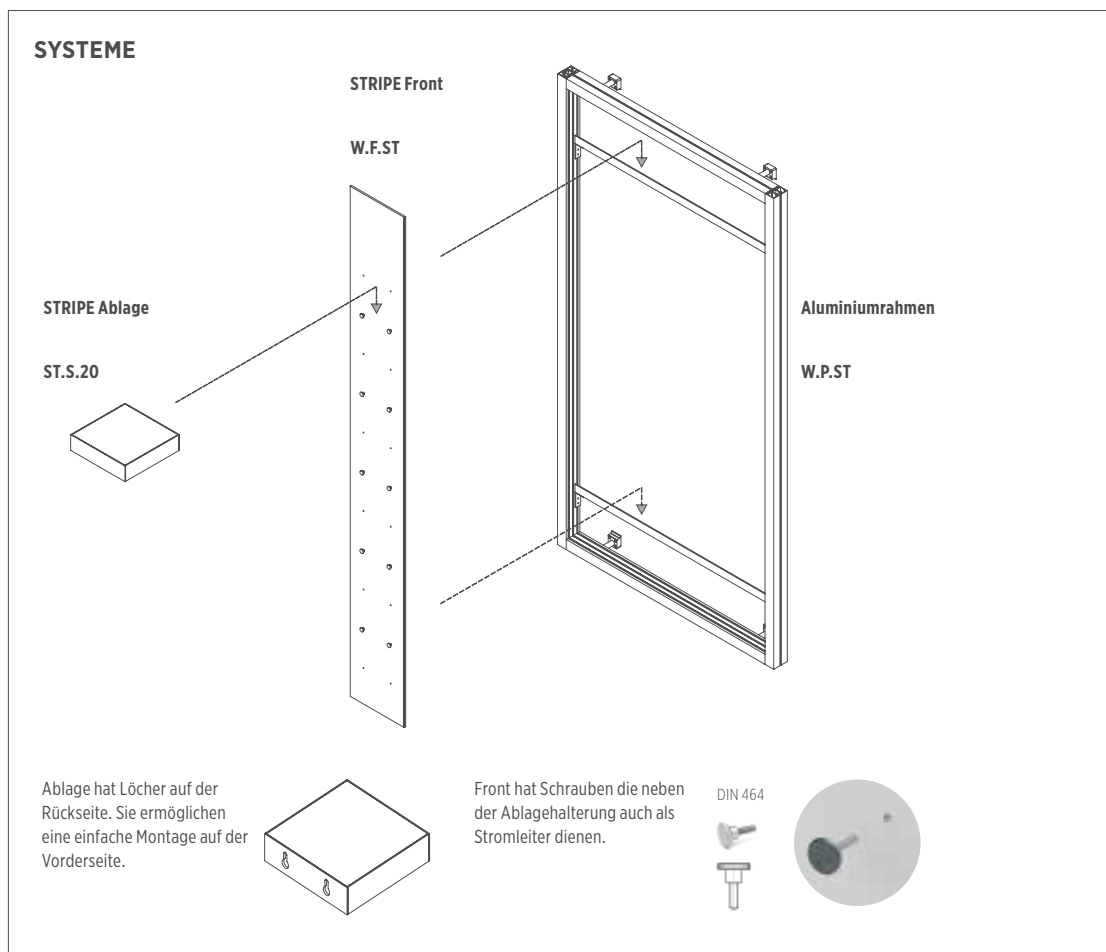

SYSTEME

Acrylfronten werden in verschiedenen Kombinationen auf einen einfachen Aluminiumrahmen montiert. An den Fronten werden Präsentationselemente (z. B. Ablage) montiert.

Aluminiumrahmen	
W.P.ST.60	63,00 €
W.P.ST.80	84,00 €
W.P.ST.100	105,00 €

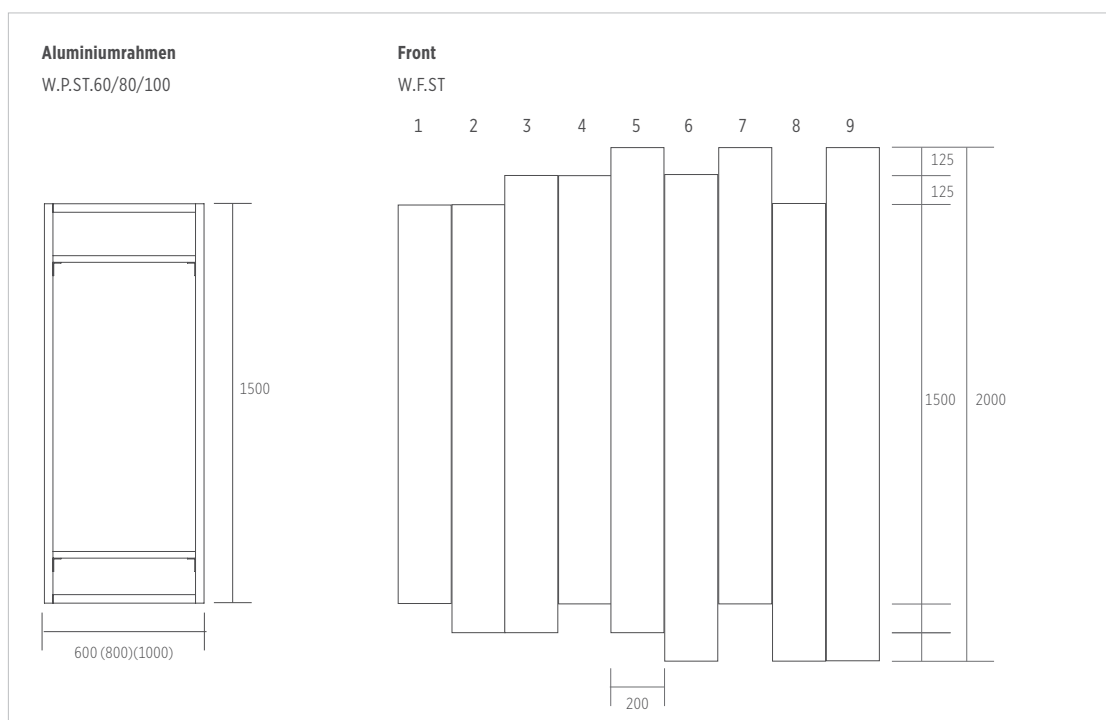

RAHMEN & FRONTEN

Wandmontierter Aluminiumrahmen hält Fronten und Ablagen. Es ist in 3 Standardgrößen erhältlich. Die Acrylfront wird auf den Rahmen montiert. Die ist 200 mm breit, während ihre Höhe und Position am Rahmen variieren (1-9 Positionen). Jede Front hat Befestigungslöcher mit Schrauben für Ablagen und andere Präsentationselemente. Front ist in verschiedenen Dekoren erhältlich.

W.F.ST(1-9) Fronten	95,00 €
W.M.ST.20.150 Seitenmaske	92,00 €

STRIPE Elemente

1

2

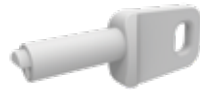

1
LED-Acrylablage. Magnetische Vorder- und Unterseite.
ST.S.20 200x200 mm 128,00 €

3

4

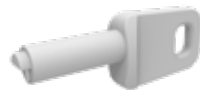
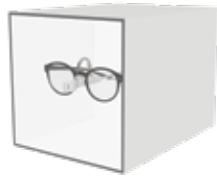

2
LED Acrylablage /abschließbare Brillenhalter. Magnetische Vorder- und Unterseite.
ST.S.SL.20 200x200 mm 147,00 €

Magnetisch kodierter Schlüssel.
A.SL.MK 13,00 €

3
LED-Acryl-Box / offene Vorderseite.
ST.LB.20 200x200 mm 181,00 €

4
LED-Acryl-Box / abschließbarer Brillenhalter. Magnetische Vorder- und Unterseite.
ST.LB.SL.20 200x200 mm 201,00 €

Magnetisch kodierter Schlüssel.
A.SL.MK 13,00 €

5

6

7



5
LED Werbeelement mit abnehmbarer Acrylplatte / austauschbare Anzeigen.
ST.A.20 200x200 mm 141,00 €

Druck auf Backlit Folie (für 5 Folienanzeigen).
ST.AF.20 200x200 mm 70,00 €

6
LED Logohalter / auswechselbare magnetische Acrylplatte.
ST.LH 200x200 mm 141,00 €

Magnetische Acrylplatte mit Aufdruck.
ST.LHA 200x200 mm 42,00 €

8

9



7
Magnetische Logohalter in Acryl. Individueller Druck.
A.Q.MLH 140x65 mm 18,00 €

8
Spiegel aus Acryl.
ST.M.20 200x200 mm 29,00 €

9
Magnetische Brillenhalter. Beweglich und drehbar.
A.S.MGH1 11,00 €
A.S.MGH2 11,00 €

10



10
Magnetische dekorative Maske für Ablage. Ermöglicht schnelle Designänderungen. Verschiedene Dekore erhältlich.
ST.S.CO 200x50 mm 11,00 €

ARBEITE MIT UNS

SHOP DESIGN

Fragebogen

Raumplan
Gestaltung

3D
Visualisierungen

Möbelvorschläge

Materialvorschläge

BASIC

Kostenlos

+

+

Standard

-

-

ADVANCED

+

+

HQ - detailliert

+

+



Wir senden Ihnen einen kleinen Fragebogen um Ihre Bedürfnisse und Vorlieben besser zu bestimmen. Sie müssen einen Gebäudeplan bereitstellen mit Fotos Ihres Raums. Sollen Sie Richtlinien für Ihr Logo und Ihre Marke haben, stellen Sie uns das bitte auch zur Verfügung.

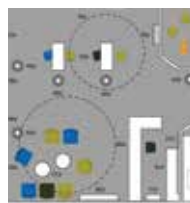

Raumeigenschaften, optimale Raumfluktuation, Funktions- sowie Verkaufsflächen inklusive Ihrer persönlichen Vorgaben sind wichtige Faktoren bei der Raumplanung. 20 Jahre Erfahrung ermöglichen es uns, verkaufsstarke, hochfunktionale und ästhetisch schöne Inneneinrichtungen für jeden Geschmack zu planen und zu liefern.



Mehrere Ansichten Ihres zukünftigen Shops werden in realistische 3D-Visualisierungen transformiert. Sie helfen dabei, den gesamten Raum, die Präsenzer, Möbel und ihre Beziehungen zu verstehen.

Visualisierungen umfassen:
Präsenzer & Möbellayout
Vorschlag zur Bodengestaltung
Vorschlag zur Wandgestaltung
Vorschlag zur Deckengestaltung
Lichtdesign-Vorschlag (Leuchten)
Möbelvorschlag
Dekore, Materialien und Lieferanten
Empfehlungen (nur für ADVANCED)



Vorgeschlagene Möbel werden detailliert mit Bildern, Kurzbeschreibung und Lieferantenvorschlag beschrieben.



Dekore werden mit Bildern, Texten und Lieferantenvorschlägen erklärt.

PRODUKTION



Unsere Produktion liegt in Zagreb, Kroatien, nur eine halbe Stunde vom Flughafen Dr. Franjo Tudman entfernt.

2.000 m² Produktionshallen.

35 Mitarbeiter arbeiten eng mit unseren Designern und Ingenieuren zusammen.

Wir leisten weltweiter Versand.

Die in unserer Produktion verwendeten Materialien sind hauptsächlich Aluminium, rostfreier Stahl, Acryl und Glas. MDF-Möbel werden von unseren Kooperanten vorbereitet aber die finale Fertigung wird im Haus gemacht. Zu hochentwickelten und innovativen Technologien in unserer Produktion gehören CNC und Laserschneiden, Kunststoffformen, Punktschweißen usw.

Neben unseren Standardproduktlinien produzieren wir auch kundenspezifische Produkte für große Unternehmen der Industrie. Einige Kunden, für die wir gearbeitet haben, sind: MPG Group, Mokki, Apollo Optik, Optical Center, Krys, Optik 2000.

**Beleuchtung
Vorschläge****Anweisung für
die Vormontage****Elektrischer Plan****Produktion****Versand****Montage**

—

+

+

+

+

+

+

+

+

+

+

+

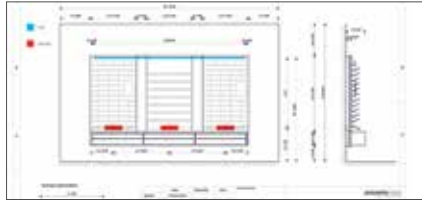

Eine detaillierte Berechnung der Umgebungsbeleuchtung wird durchgeführt, um eine ideale Lichtverteilung in Ihrem zukünftigen Raum zu erreichen und bereitzustellen.

Ausführliche Beschreibung, wie und was für die erfolgreiche Installation unserer Wand- und Schaufensterpräsenster vorbereitet werden muss.

Bitte beachten Sie, dass mit Verzögerungen und zusätzlichen Gebühren zu rechnen ist, wenn der Raum nicht innerhalb der vereinbarten Termine für die Installation vorbereitet wird.

Frontansicht jeder Wand mit genauen Maßen, unseren Präsenster und erforderlichen Steckdosen.

Die Produktionszeit beträgt 8-10 Wochen ab bestätigter Bestellung – für einen ganzen Shop.

Versandart, Preis und Zeit hängen vom Standort und den bestellten Produkten ab. Hier sind die durchschnittlichen Einstellungen:

LKW
Innerhalb Europas:
4-10 Werktage.
Seefracht
Rijeka, Kroatien
/ Bremerhaven,
Deutschland
2 - 4 Wochen.
Luftfracht
Außerhalb Europas - 5-7
Werktage
Expressversand
Nur für kleine
Bestellungen - 1 - 2 Tage

Jedes Produkt wird mit Montageanleitung geliefert.
Für die Installation eines kompletten Shops steht Ihnen gegen Aufpreis ein Installationsteam zur Verfügung. Wenn der Platz für die Installation festgelegt ist, kann der gesamte Shop innerhalb eines Tages fertiggestellt werden.

SHOWROOM

Unser neu renovierter 220 m2 großer Showroom befindet sich in Mannheim, Deutschland, nur eine Autostunde vom Frankfurter Flughafen entfernt. Der Showroom liegt in einem aufstrebenden Designviertel, einem ehemaligen Industriegebiet, und ist von vielen Designunternehmen und beliebten Veranstaltungsorten umgeben.



Presenta Nova GmbH

Industriestraße 35
D-68169 Mannheim
+49 621 7245 0040

info@presenta-nova.de
www.presenta-nova.com
@presenta.nova

Öffnungszeiten

Montag – Freitag
09.00 – 17.00

ABLAGEN 2024

SHOWROOM
Presenta Nova GmbH
Industriestraße 17
D-68169
Mannheim
+49 621 7245 0040
info@presenta-nova.de

PRODUKTION
Presenta Nova d.o.o.
Puzeva 7
HR-10020
Zagreb
+385 1 6524 048
info@presenta-nova.hr

www.presenta-nova.com